



Ice-cream Machine Instruction Book



Система качества соответствует 1509001:2000
Номер Сертификата: 151 17

Указанные в руководстве технические параметры могут быть изменены без предупреждения, что соответствует постоянному введению нами технических инноваций.

Благодарим за выбор наших морожениц. Наше оборудование – это фризеры нового поколения, сконструированные с использованием передовых технологий охлаждения. Оборудование отличается привлекательным дизайном. При его изготовлении использовались компрессоры мирового бренда. Системы управления на принципиально новых цифровых схемах облегчают работу с оборудованием и повышают его производительность.

1. Технические данные

Серия фризеров для мягкого мороженого

Модель	Питание	Мощность	Хладагент I Объем наполнения	Выход	Габариты	Масса нетто
FLY-111	220В/50Гц/60Гц	0.9кВт	R22/R404a/0.9кг	13 18Л/Ч	422X592X622мм	59кг
FLY-316	220В/50Гц/60Гц	1.7кВт	R22/R404a/0.9кг	18 25Л/Ч	518X740X780мм	108кг
FLY-838	220В/50Гц/60Гц	1.7кВт	R22/R404a/1кг	18 25Л/Ч	518X740X1280мм	135кг
FLY-A22	220В/50Гц/60Гц	1.7кВт	R22/R404a/1кг	18 25Л/Ч	540X770X1480мм	135кг
FLY-522	220В/50Гц/60Гц	1.7кВт	R22/R404a/1кг	18 25Л/Ч	540X770X1480мм	145кг
FLY-A33	220В/50Гц/60Гц	2.4кВт	R22/R404a/1.5кг	36 44Л/Ч	705X770X1480мм	172кг
FLY-533	220В/50Гц/60Гц	2.4кВт	R22/R404a/1.5кг	28 38Л/Ч	540X770X1480мм	160кг
FLY-536	220В/50Гц/60Гц	2X 1.7кВт	R22/R404a/1кг X 2	36 44Л/Ч	540X770X1480мм	210кг
FLY-548	380В/50Гц/60Гц	4.2кВт	R22/R404a/1.5кг	40 SSL/Ч	518X770X1480мм	160кг
FLY-713	220В/50Гц/60Гц	3.0кВт	R22/R404a/1.5кг	35 40Л/Ч	550X825X 1430мм	160кг
FLY-123	220В/50Гц/60Гц	3.0кВт	R22/R404a/1.5кг	35 40Л/Ч	550X885X982мм	120кг

Серия фризеров для плотного мороженого

FLY-H18S	220В/50Гц /60Гц	2.6кВт	R22 / R404a/0.9кг	28-38Л	518X740X1240мм	138кг
FLY-H28S	220/380В /50Гц /60Гц	3.4кВт	R22 / R404a / 1.7кг	40-58Л	518X770X1480мм	168кг

1. Выход рассчитывается при температуре среды 25°C и температуре сырья 7°C
2. Выход в час рассчитывается при 60-70 гр в порции.
3. Хладагенты, используемые в оборудовании - R134A или R404A.
4. Модель S36 оснащена двойным компрессором
5. В серию 808, включены следующие модели сходного дизайна 808-1, 808

В серию S22 включены следующие модели сходного дизайна: S22-1, S22-2, S22-3, S22-4, S22-5

В серию S33 включены следующие модели сходного дизайна: S33-1, S33-2, S33-3, S33-4, A33

В серию S48 включены следующие модели сходного дизайна: 548-1, 548-2, 548-3, A33, 548-5

К приборам одной серии подходят одинаковые схемы и технические данные

2. Схема

Наименование:

1. Верхняя крышка
2. Расширительная трубка
3. Панель управления
4. Уплотнительное кольцо
5. Защитное уплотнительное кольцо
6. Нержавеющая ручка
7. Поршень

8. Барабанное кольцо выгрузного блока
9. Звездчатый уплотнитель
10. Узел раздачи
11. Пластиковая гайка
12. Пластиковая декоративная панель
13. Поперечная балка
14. Мешалка

15. Болт выгрузного блока
16. Цилиндр
17. Лоток приема продукта
18. Выходное отверстие горячего воздуха
19. Пластина концевого выключателя
20. Толкатель концевого выключателя
21. Емкость
22. Электронный блокировочный переключатель

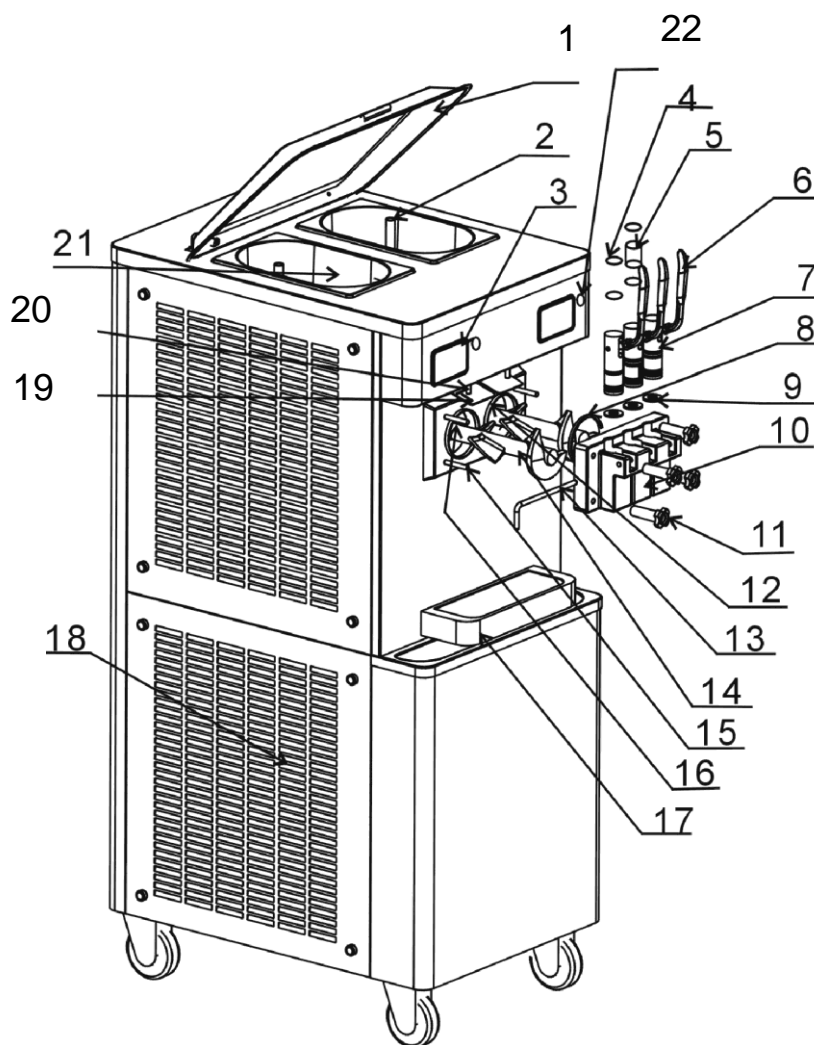

3. Меры предосторожности

Электричество

- Установите заземлитель в соответствии с государственными стандартами безопасности электрооборудования.

- Питающая линия, технология монтажа электропроводки и оборудование должны соответствовать государственным стандартам безопасности электрооборудования

- Установите на питающую линию защиту от короткого замыкания и от протечек.

Гигиена

- Пренебрежение дезинфекцией приводит к загрязнению пищи, что может создать опасность для здоровья.

- Всегда содержите прибор в чистоте. Немедленно удаляйте из прибора загрязненный материал.

- Неукоснительно следуйте процедуре очистки, описанной в настоящем Руководстве.

Установка

Установите прибор на прочную сухую поверхность. Не устанавливайте прибор под наклоном. Источник тепла, горячее 70°C, должен находиться на минимальном расстоянии в 50 см от прибора. Не подвергайте прибор воздействию дождя и прямых солнечных лучей.

- Оставьте с обеих сторон прибора расстояние в 30 см для обеспечения вентиляции. Для обеспечения теплоотдачи оставьте не менее 1.5 м свободного пространства около отверстия выхода горячего воздуха. Не оставляйте возле данного отверстия никаких объектов, которые могут быть затянуты внутрь, например, пластиковые пакеты.

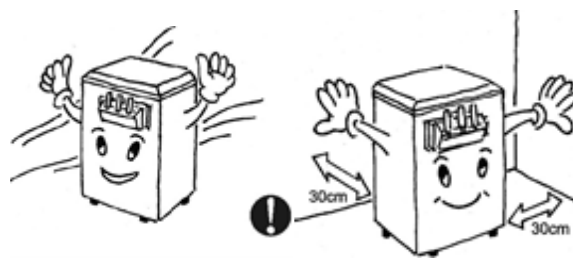

Осторожно:

- Во избежание негативного эффекта от вибрации, неизбежной при транспортировке, необходимо по получении оставить прибор отстояться 24 часа перед первым запуском.

Для поддержания производительности прибора регулярно удаляйте пыль с выходного отверстия горячего воздуха.

Если модель оснащена двумя барабанами, запрещается использовать только один барабан или загружать в один барабан массу для мороженого, а в другой – иное сырье (не касается моделей с двойным компрессором).

Если силовое питание составляет 380В, убедитесь, что вал мешалки вращается против часовой стрелки при запуске. Если он вращается в другую сторону, поменяйте местами любые два проводника из трех фаз.

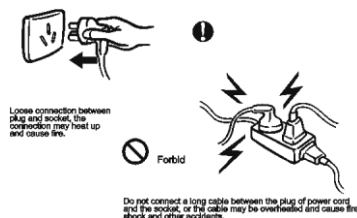

Подключайте прибор к заземленной розетке, либо заземлите корпус прибора

Параметры питания:

Одна фаза: 220V/50Hz, колебание напряжения: 198V-240V.

Три фазы: 380V/50Hz, колебание напряжения: 370V-390V.

Учитывайте площадь сечения силового кабеля. Обеспечьте надлежащую вентиляцию минимум 2.5 мм, в противном случае линия будет перегружена, напряжение спадет, что может привести к нарушению работы или порче оборудования..

Храните вдали от источников тепла

Осторожно:

Во избежание негативного эффекта от вибрации, неизбежной при транспортировке, необходимо по получении оставить прибор отстояться 24 часа перед первым запуском.

Для поддержания производительности прибора регулярно удаляйте пыль с выходного отверстия горячего воздуха.

Если модель оснащена двумя барабанами, запрещается использовать только один барабан или загружать в один барабан массу для мороженого, а в другой – иное сырье (не касается моделей с двойным компрессором).

Если силовое питание составляет 380В, убедитесь, что вал мешалки вращается против часовой стрелки при запуске. Если он вращается в другую сторону, поменяйте местами любые два проводника из трех фаз.

4. Эксплуатация

1. Поместите две расширительные трубки в загрузочное отверстие каждой емкости.
2. Влейте приготовленный материал для мороженого в емкость. Он попадает в месильный барабан через нижнее отверстие расширительной трубки.
3. Подождите 2 минуты, пока масса не попадет в барабан. Затем нажмите кнопку НАЧАЛО РАБОТЫ. Сначала запустится двигатель мешалки, затем, через 30 секунд, вентиляторы компрессора и конденсатора. В это время горячий воздух выходит из выпускного отверстия конденсатора и температура в барабане резко падает. Мороженое будет готово к выгрузке через 15-20 минут. Если в это время вы захотите остановить работу, просто нажмите кнопку СТОП.
4. Всегда при нажатии одной из ручек блока выгрузки соответствующая мешалка останавливается и мороженое выгружается. Левое и правое выгрузные отверстия соответствуют левому и правому барабанам, и поступающее из них мороженое будет одного цвета. Из среднего отверстия выгружается двухцветная смесь из правого и левого барабанов.

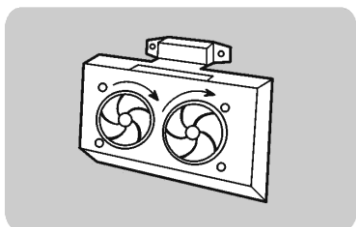

ОСТОРОЖНО:

При выгрузке мороженого количество массы в барабане уменьшается. При незначительном остатке может послышаться шум, вал мешалки может быть поврежден. Услышав шум, проверьте, не заблокировано ли нижнее отверстие расширительной трубки.

ОСТОРОЖНО:

1. Если вы не хотите выгружать мороженое при достижении им заданной плотности, не нажимайте «Сброс перегрузки» (OVERLOAD RESET) или «Работа» (PRODUCE) слишком часто во избежание повреждения прибора.

2. Мороженицы для мягкого мороженого предназначены для производства партиями, т.е. выгрузив партию мороженого, вы не сможете выгрузить еще одну. Необходимо будет подождать несколько минут, пока прибор не охладит сырье в барабане.

5. При достижении мороженным установленной плотности прибор автоматически останавливается. Индикатор ПЕРЕГРУЗКИ включен. Работа автоматически возобновится через 5 минут. Если вы желаете продолжать работу при ПЕРЕГРУЗКЕ, нажмите кнопку сброса перегрузки (OVERLOAD RESET), или потяните любую ручку разгрузочного блока (в модели A11 функция автосброса отсутствует).

6. Настройка плотности

Регулировка плотности мороженого основывается на принципе увеличения нагрузки на мешалку при увеличении тока. Цепь управления срабатывает при регистрации определенного значения тока и останавливает прибор.

Значение плотности было установлено на фабрике перед доставкой. Оно может быть настроено под конкретный рецепт, который есть у вас. В зависимости от модели могут быть применены два способа настройки плотности.



1) Шаговая регулировка. Откройте боковую панель прибора, за которой, на электрощите находится шаговый регулятор.

Если прибор не останавливается при достижении мороженым заданной плотности, снижайте значение плотности до прекращения работы.

Если прибор останавливается из-за перегрузки, но мороженое еще недостаточно плотное, увеличьте значение плотности, чтобы прибор останавливался при достижении заданной плотности.

Пусть прибор поработает около минуты, прежде чем вы измените значение плотности, иначе эффект от изменения не будет достигнут.

9 шагов регулятора плотности соответствуют значениям повышения плотности.

2) Модели с регулировкой плотности на панели управления. Удерживайте нажатой  более двух секунд. Цифры на дисплее мигают. Система регулировки плотности переведена в режим настройки. При нажатии +  значение увеличивается, при нажатии  значение уменьшается. Всего есть 15 ступеней плотности.

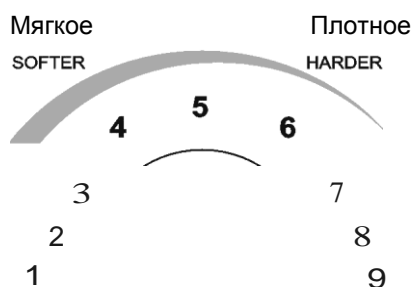

Самое мягкое мороженое – 1, самое плотное – 15. Установив нужное значение, нажмите кнопку НАЧАЛО РАБОТЫ или МОЙКА для сохранения настроек и выхода из меню

.Электронный блокировочный переключатель сброса количества порций

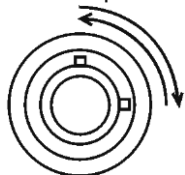

Ключ блокировочного переключателя

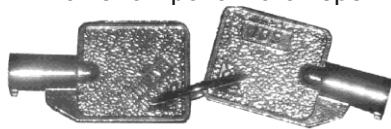

Счетчик: значение на дисплее счетчика увеличивается на 1 при приготовлении каждой порции. Максимальный показатель счетчика составляет 999. Электронный блокировочный переключатель расположен спереди, или под панелью управления, используемой для сброса отображаемого значения. Вставьте ключ в гнездо переключателя, поверните его, и показатель сбросится до 000.

.Модели для плотного мороженого

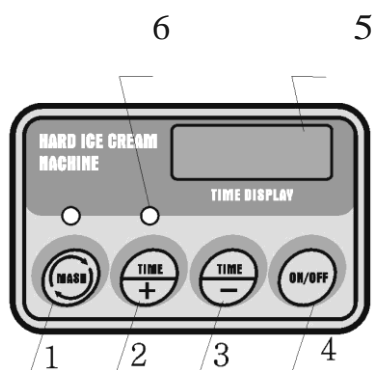

1. МОЙКА
2. Время+
3. ВРЕМЯ
4. РАБОТА ВКЛ-ВЫКЛ/ОСТАНОВКА МОЙКИ
5. Дисплей ШАГОВ/ВРЕМЕНИ
6. СЧЕТЧИК ПОРЦИЙ
7. Дисплей ТЕМПЕРАТУРЫ ЕМКОСТИ ПРЕДВАРИТЕЛЬНОГО ОХЛАЖДЕНИЯ
8. Световой индикатор

7. Работа с панелью управления другого типа

A. Модель без дисплея

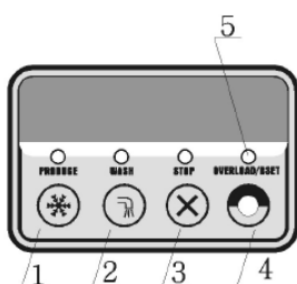

1. НАЧАЛО РАБОТЫ
2. МОЙКА
3. СТОП
4. ПЕРЕГРУЗКА/СБРОС
5. Световой индикатор

B. Модель с тремя дисплеями, без кнопки охлаждения

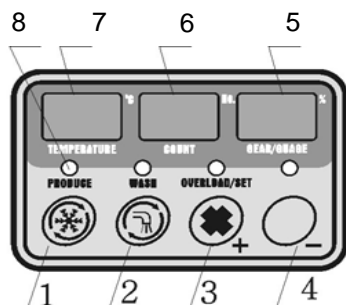

1. НАЧАЛО РАБОТЫ
2. МОЙКА/ЗАВЕРШЕНИЕ
3. СБРОС ПЕРЕГРУЗКИ/НАСТРОЙКА ПЛОТНОСТИ/+
4. Кнопка
5. Дисплей СТУПЕНИ/ВРЕМЕНИ
6. Дисплей СЧЕТЧИКА ПОРЦИЙ
7. Дисплей ТЕМПЕРАТУРЫ МОРОЖЕНОГО
8. Световой индикатор

C. Модель с тремя дисплеями

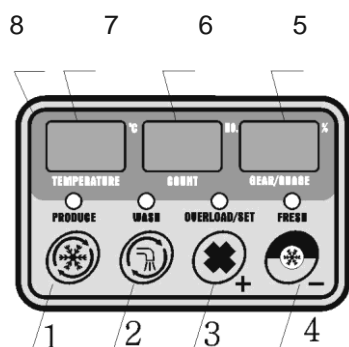

1. НАЧАЛО/КОНЕЦ РАБОТЫ
2. МОЙКА/ЗАВЕРШЕНИЕ
3. СБРОС ПЕРЕГРУЗКИ/НАСТРОЙКА ПЛОТНОСТИ/+
4. ПРЕДВАРИТЕЛЬНОЕ ОХЛАЖДЕНИЕ ВКЛ-ВЫКЛ/НАСТРОЙКА ПЛОТНОСТИ/НАСТРОЙКА ТЕМПЕРАТУРЫ
5. Дисплей ШАГОВ/ВРЕМЕНИ
6. СЧЕТЧИК ПОРЦИЙ
7. Дисплей ТЕМПЕРАТУРЫ ЕМКОСТИ ПРЕДВАРИТЕЛЬНОГО ОХЛАЖДЕНИЯ
8. Световой индикатор

D. Новая панель 82

5

6

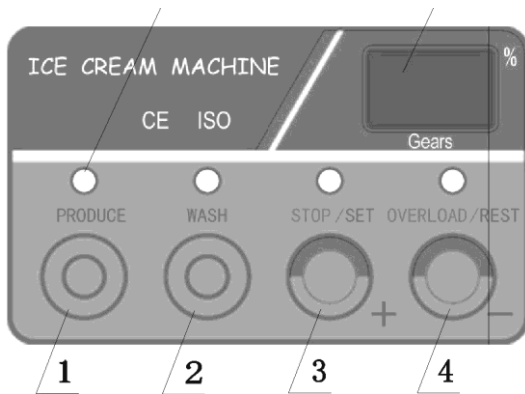

1. НАЧАЛО/КОНЕЦ РАБОТЫ
2. МОЙКА
3. Стоп/SET
4. Перегрузка/Сброс
5. Световой индикатор
6. Дисплей шагов/времени

E. 6-кнопочный прямоугольный дисплей без кнопки охлаждения

6

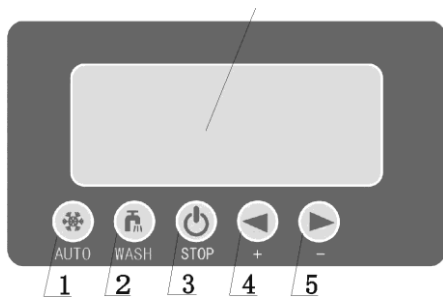

1. НАЧАЛО РАБОТЫ
2. МОЙКА
3. Стоп
4. Передача +
5. Передача -
6. Дисплей

F. 6-кнопочный прямоугольный дисплей с кнопкой охлаждения

7

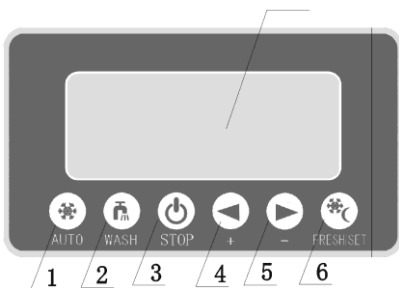

1. НАЧАЛО/КОНЕЦ РАБОТЫ
2. МОЙКА
3. Стоп/SET
4. Передача +
5. Передача -
6. Охлаждение/SET
7. Дисплей

G. 6-кнопочный эллиптический дисплей с кнопкой охлаждения

7

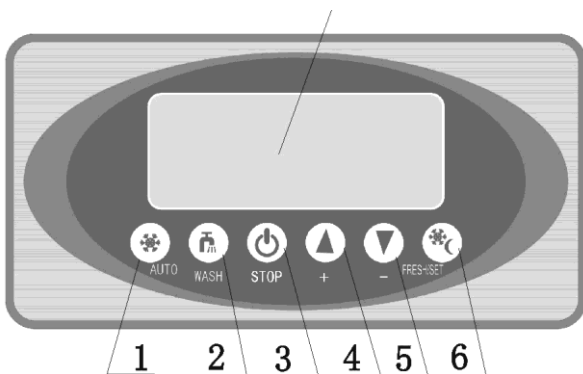

1. НАЧАЛО/КОНЕЦ РАБОТЫ
2. МОЙКА
3. Стоп/SET
4. Передача +
5. Передача -
6. Охлаждение/SET
7. Дисплей

Н.7-кнопочная эллиптическая панель с кнопкой охлаждения

8



1. Охлаждение
2. МОЙКА
3. Начало работы
4. Стоп
5. Передача -
6. Передача +
7. /SET
8. Дисплей



7

И.7-кнопочный эллиптический дисплей без кнопки охлаждения



1. Мойка
2. НАЧАЛО РАБОТЫ
3. Стоп
4. Передача -
5. Передача +
6. SET
7. Дисплей

Ж.Светодиодный дисплей

9

8

7

6



- | | | |
|-----------------|---------------------|-------------------|
| 1. ПЛОТНОСТЬ | 2. ОШИБКИ | 3. ТИП МОРОЖЕНОГО |
| 4. РЕЖИМ РАБОТЫ | 5. ТЕМПЕРАТУРА | 6. СЧЕТЧИК |
| 7. НАПРЯЖЕНИЕ | 8. РЕЖИМ ОХЛАЖДЕНИЯ | 9. ПЕРЕДАЧА |

Анализ и устранение неисправностей

При сбоях в работе выгрузка мороженого прекращается, на дисплей выводится сообщение об ошибке и раздается звуковой сигнал. Детали приведены ниже

Сообщение	Причина	Решение
High pressure protected (Защита от высокого давления)	1. Давление компрессора выше допустимого 2. Поврежден выключатель сигнала давления	1. Отрегулируйте компрессор 2. Замените выключатель сигнала давления
The ingredient in hopper not enough (Недостаточно массы в емкости)	1. недостаточно сырья 2. Поврежден выключатель сигнала ингредиентов	1. Добавьте ингредиенты в емкость 2. Замените выключатель сигнала ингредиентов
Overtime for ice cream hard (Дополнительное время для плотного мороженого)	1. Установлена слишком высокое значение плотности 2. Сбой системы охлаждения	1. Отрегулируйте двигатель 2. Почините систему охлаждения
Overcurrent protected (Защита от токовой перегрузки)	1. Неполадки в двигателе 2. Слишком плотное мороженое, цилиндр заблокирован	1. Замените двигатель 2. Задайте оптимальное значение плотности
Volt unnormal (ненормальное напряжение)	Слишком низкое входящее напряжение	Стабилизируйте напряжение
Input power, nothing display (Питание поступает, дисплей пуст)	1. Плохой контакт штепселя и розетки 2. Плохо подключена цепь электронной платы 3. Неисправен предохранитель 4. Неисправна электронная плата	1. Проверьте мощность 2. соедините плату с панелью управления 3. Замените предохранитель 4. Замените электронную плату

5. Мойка

1. Мойка перед запуском

Поверните 4 пластиковые установочные гайки блока выгрузки против часовой стрелки и демонтируйте блок.

Температура сырья должна быть в диапазоне 5-40оС. Если температура выходит за его пределы, то прибор может быть поврежден.

Помойте емкость подачи, вал мешалки и расширительную трубу с помощью жидкого моющего или дезинфицирующего средства.

Поместите блок выгрузки в одну из этих жидкостей. Потяните и отпустите ручку 2-3 раза. Снимите поперечную балку, вытолкните поршень из блока, очистите балку и поршень.

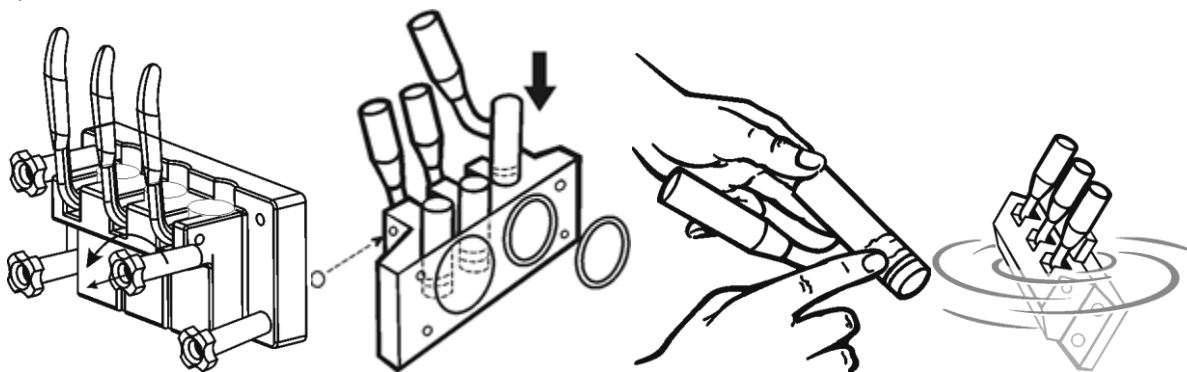

2. Мойка после работы

Налейте водопроводную воду в загрузочную емкость. Нажмите кнопку WASH (МОЙКА), и мешалка запустится на 3-5 мин, чтобы окончательно растаяли остатки мороженого в барабане. Нажав ручку, слейте воду из барабана. Повторите процедуру несколько раз.

Промойте сливной блок:

Повторите пп. а и в из раздела «Мойка перед работой».

Использование панели управления:

1. При нажатии кнопки начала работы начинается охлаждение. При нажатии кнопки останова оно прекращается. При нажатии кнопки мойки начнется мойка.

2. При нажатии кнопки мойки начинается мойка, при нажатии кнопки останова она прекращается.

При нажатии кнопки начала работы начинается охлаждение.

3. Нажмите INC или DEC для настройки плотности в диапазоне 1-15.

4. Удерживайте кнопку SET в течение

5 секунд для перехода в меню настроек. После этого появятся обозначения: P00 для настройки температуры P01 для настройки параметров продукта. При отображении P00 зайдите в настройки температуры, значение температуры отобразится на счетчике порций. С помощью INC и DEC регулируйте температуру в диапазоне 4-10°C. Код P01 означает счет порций – количество отображается на экране. Чтобы сбросить счетчик до 000, нажмите INC и DEC одновременно.

5. Нажмите кнопку охлаждения, чтобы прибор начал охлаждаться. Повторное нажатие останавливает охлаждение

К. Панель для разноцветного мороженого

1. КНОПКА ЗАПУСКА НАСОСА 1
2. КНОПКА ЗАПУСКА НАСОСА 2
3. РЕГУЛИРОВКА СКОРОСТИ
4. ДИСПЛЕЙ ПЕРЕДАЧИ 1
5. ДИСПЛЕЙ ПЕРЕДАЧИ 2

Панель управления:

(1), Нажмите кнопку насоса 1 для отгрузки цветного мороженого, которая начнется при нажатии ручки дозирования. Повторное нажатие кнопки насоса отключает функцию.

(2), Нажмите кнопку насоса 2, для активации системы наполнения начинками, которая запустится при нажатии на ручку дозирования. Повторное нажатие кнопки насоса 1 отключает заполнение.

(3), Кнопка регулировки скорости контролирует движение посредством переключения между 100 передачами. На дисплее отображаются передачи 1 и 2 насосов. При однократном нажатии кнопки отображаемое на экране значение возрастает на 1. При более, чем 100 нажатиях значение вернется на 1. При удержании кнопки значения будут возрастать быстро

6. Обслуживание

Замечания по обслуживанию

1. Обслуживающее лицо должно быть специально уполномочено для этого. Поскольку прибор используется для приготовления пищи, то он должен всегда содержаться в чистоте.
2. Каждый раз по завершении работы, сразу же после остановки прибора, прочищайте детали, контактирующие с пищей: разгрузочный блок, месильный барабан, вал насадки, расширительную трубу, загрузочную емкость и др. Высушите воздушной сушкой перед следующим запуском.
3. Регулярно проверяйте натяжение ремней. Если ремень ослаблен, отрегулируйте расстояние между шкивом и двигателем месильной насадки.
4. Если планируется длительная пауза в эксплуатации, переведите сетевой выключатель в положение ВЫКЛ. При положении ВКЛ, прибор находится в режиме ожидания.

5. Не помещайте внутрь для очистки щетку.

7. Фризеры для плотного мороженого (модели H18S и H28S)

1. Приготовление

Загрузите массу через отверстие подачи выгрузного блока в барабан.

Уровень заполнения не должен быть ни слишком высоким, ни слишком низким – согласно иллюстрации. Настройте время работы в зависимости от рецепта и температуры окружающей среды (при комнатной температуре время обработки каждой партии составляет 12 минут).

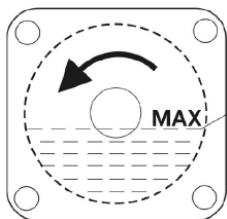

Уровень загруженной массы
не должен превышать данный

Нажмите кнопку ВКЛ/ВЫКЛ для запуска процесса приготовления. На дисплее начнется обратный отсчет времени. Как только на дисплее отобразится 000, компрессор остановится, а через 40 секунд остановится двигатель мешалки. Мороженое будет выгружаться при открытии отверстия выгрузного блока.

Если в процессе приготовления нажать кнопку ВКЛ/ВЫКЛ, прибор остановится.

2. Настройка времени

Когда прибор остановлен, нажмите ВРЕМЯ + или -, на дисплее отобразится последнее установленное значение времени, и цифры замигают. В это время нажмите кнопку + для увеличения значения в минутах, или – для уменьшения.

Время может быть установлено в диапазоне от 1 до 20 минут с шагом в 1 минуту при каждом нажатии кнопки. Если не нажимать на кнопки + или - в течение 5 секунд, когда мигает дисплей, прибор выйдет из режима настроек, будет сохранено последнее установленное значение времени, на дисплее отобразится 00. Вниманию:

Если установлен слишком длинный период времени, то мороженое может получиться чрезмерно плотным. Прибор немедленно остановится, сработает защита. Одновременно раздастся звуковой сигнал и на дисплее отобразится «L:L». В этом случае отключите, а затем, как минимум, через 1 минуту, включите питание. Снова настройте время.

3. Мойка

Нажмите кнопку МОЙКА для начала мойки.

Нажмите кнопку ВКЛ/ВЫКЛ для остановки мешалки.

8. Устранение неисправностей

ПРОБЛЕМА	ПРИЧИНЫ	АНАЛИЗ	УСТРАНЕНИЕ
Прибор не работает		1.Неполадки в подаче питания.	1. Питание не подключено или не подается.
		2.Неисправен выключатель.	2.Замените.
		3.Не подается питание на цепь управления	3. Трансформатор цепи управления сгорел
		4.Не подается пост.ток 12В	4.Повреждена выпрямительная схема.
		5. Сработала защита от перегрузок	5.Проверьте цепь.
Не работает система охлаждения	Компрессор не работает. Протечка	1. Температура достигает установленного значения.	1.Дождитесь, пока температура достигнет нужного значения, и
		2.Слишком низкое питающее напряжение.	2.Обратитесь к поставщику электроэнергии
		3.Маленькая площадь сечения кабеля.	4.Замените поврежденные запчасти.
		4.Поврежден пусковой конденсатор компрессора.	5.см. п. 4.
		5.Компрессор поврежден.	6.Проверьте, не перегружена ли цепь.
		8. Сработала защита от перегрузок.	
		7.Повреждена логическая цепь.	7.см. п. 4.
		8. Протечка трубки с хладагентом.	8. Запаяйте трубку и перезалейте хладагент
	Не работает двигатель миксера.	1.Поврежден конденсатор двигателя.	1.Замените поврежденные запчасти.
Миксер не работает	Не работает двигатель миксера. Перегрузка системы.	2.Двигатель поврежден.	2. Замените поврежденные запчасти.
		3.Сработала защита от перегрузок.	3. Проверьте, не перегружена ли цепь.
		1.В составе мороженого слишком много воды и мало сахара.	1.Отрегулируйте количество воды и сахара в мороженом.
Индикатор перегрузки горит или часто включается	Перегрузка системы. Приготовление мороженого занимает слишком много времени.	2.Слишком плотное мороженое.	2.Отрегулируйте плотность мороженого.
		3.Поврежден редуктор.	3.Почините редуктор.
		4. Сработала защита от перегрузок.	4. Проверьте, не перегружена ли цепь.
		1.Входной и выходной потоки воздуха проходят слишком близко к стене.	
Маленький выход	Приготовление мороженого занимает слишком много времени.	2.Недостаток хладагента.	1.Для обеспечения качественной вентиляции входной и выходной
		3.Недостаточно высокая температура испарения	2.Перезалейте хладагент.
		4.Трубы системы охлаждения заблокированы или заледенели.	3.Настройте расширительный клапан под нужную температуру испарения, или замените клапан.

			4. Слейте хладагент. Просушите, очистите и вакуумируйте систему, после чего заново заполните ее хладагентом.
		1. Протечка воды или вещества через сливной блок.	1. Замените резиновый уплотнитель. Затяните крепежные болты сливного блока.
Утечка материала	Утечка воды или вещества	2. Протечка воды или вещества через редуктор.	2. Замените резиновый уплотнитель.
		3. Появление конденсата из медной трубы системы охлаждения	3. Это нормальное явление
	Некорректная работа	1. Цилиндр миксера пуст.	1. Добавьте сырье в емкость.
Мороженое не выгружается		2. Слишком плотное мороженое.	2. Установите нужную плотность.
		3. Ручка недостаточно открыта.	3. Полностью откройте ручку.
		4. Не работает двигатель миксера.	4. Проверьте цепь двигателя.
		5. Не работает концевой выключатель.	5. Проверьте концевой выключатель.
		6. Не установлена месильная насадка.	6. Установите насадку.