

# Список рецептов



ChefTop™



# Инновация и совершенство на кухне.

Технология встречается со страстью.

Комбинированные пароконвектоматы **ChefTop™** являются незаменимым инструментом для получения оптимальной готовки и легкого приготовления комплексных меню.

Эта книга рецептов даст только некоторые советы для их реализации не лишая вас возможности креативности и профессиональности.

## СОДЕРЖАНИЕ:

Система программирования	4
Автоматическая готовка	5

<b>Первые блюда</b>	7
---------------------	---

<b>Овощи</b>	8-13
--------------	------

<b>Мясо</b>	14-25
-------------	-------

<b>Рыба</b>	26-31
-------------	-------

<b>Хлеб</b>	32-35
-------------	-------

<b>Сладости</b>	36-39
-----------------	-------

# Способ программирования

## Создаю программу, сохраняю, изменяю.

Цифровая панель управления **ChefTouch** проста и интуитивна. Легким касанием вы сможете реализовывать программы, изменять их в любой момент и сохранять их в разделе любимых программ.



Необходимо войти в меню программирования нажимая кнопку P; Выбрать позицию, в которой необходимо сохранить программу, нажимая на кнопки – или+; Нажать на SELECT и используя кнопки – и + выбрать 1-ю букву названия программы (повторить действия для выбора других букв названия); Нажать на кнопку ШАГ для установки температуры предварительного разогрева камеры, нажимать – или + для выбора параметров температуры; Нажать на кнопку ШАГ для установки первой и последующих фаз, составляющих программу.

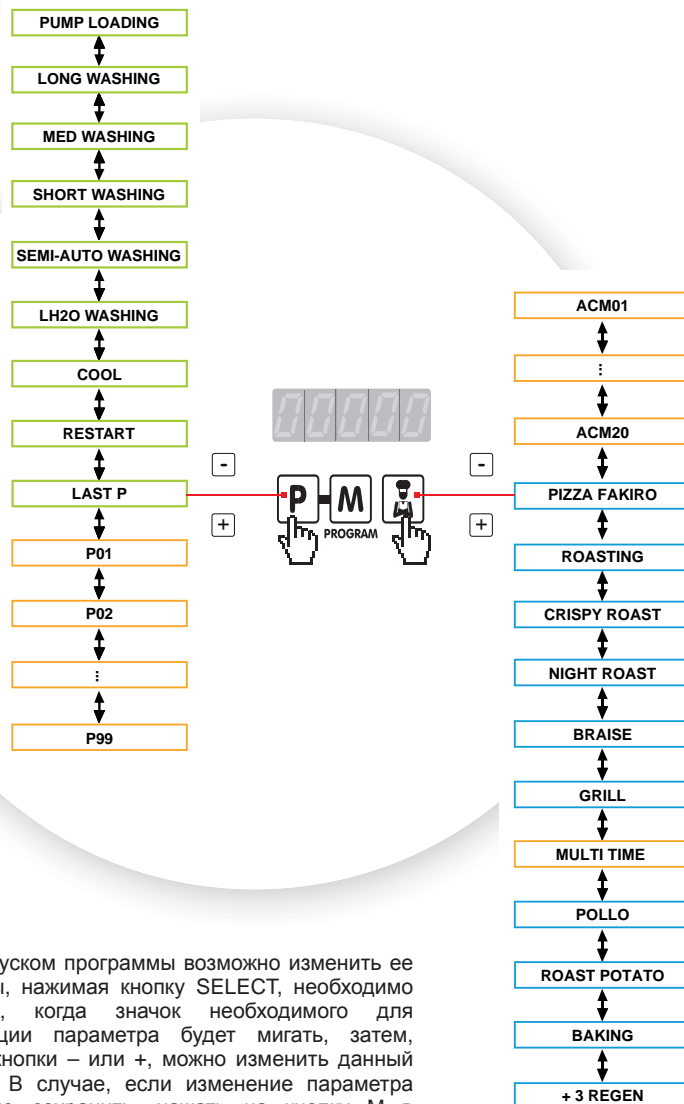

Вызвать программы уже установленные в памяти печи на фабрике можно нажатием кнопки ChefUnox, затем ,нажимая кнопки – или +, выбрать желаемую программу, после чего нажатием кнопки START/STOP программа запускается в работу.



Перед запуском программы возможно изменить ее параметры, нажимая кнопку SELECT, необходимо дождаться, когда значок необходимого для модификации параметра будет мигать, затем, нажимая кнопки – или +, можно изменить данный параметр. В случае, если изменение параметра необходимо сохранить, нажать на кнопку M в течение 5 секунд (акустический сигнал будет знаком сохранения в программе измененного параметра)

# Автоматические программы

## Предварительно установленные процессы готовки.

Цифровая панель управления **ChefTouch** проста и интуитивна. Несколько касаниями реализуется программа, которую возможно изменить в любой момент по желанию и сохранить ее в любимых программах.

	ХАРАКТЕРИСТИКИ	ИЗМЕНЯЕМЫЙ ПАРАМЕТР
<b>PIZZA FAKIRO</b>	Готовка из теста для пиццы	-
<b>ROASTING</b>	Готовка жаркого	Температура щупа 54°C
<b>CRISPY ROAST</b>	Готовка жаркого с корочкой	Температура щупа 75°C
<b>NIGHT ROAST</b>	Длинная ночная готовка	Температура щупа 54°C
<b>BRAISE</b>	Мясо в соусе	Время приготовления 1 час
<b>GRILL</b>	Овощи и мясо на гриле	9 таймеров готовки использовать <b>FAKIRO Grill</b>
<b>MULTI TIME</b>	Одновременная готовка нескольких типов продуктов с разным параметром времени готовки.	Установить температуру и <b>CLIMALUX</b> , нажать на старт и пользоваться кнопкой «шаг готовки» для установки 9 таймеров
<b>POLLO</b>	Готовка курицы, дичи	Время 5 минут
<b>ROAST PATATO</b>	Запеченый картофель	Время 5 минут
<b>BAKING</b>	Готовка замороженных п/ф	Время 5 минут
<b>+3 REGEN</b>	Регенерация (до 3°C)	Температура щупа 65°C



# Книга рецептов

*рецепты и советы Chef Unox*

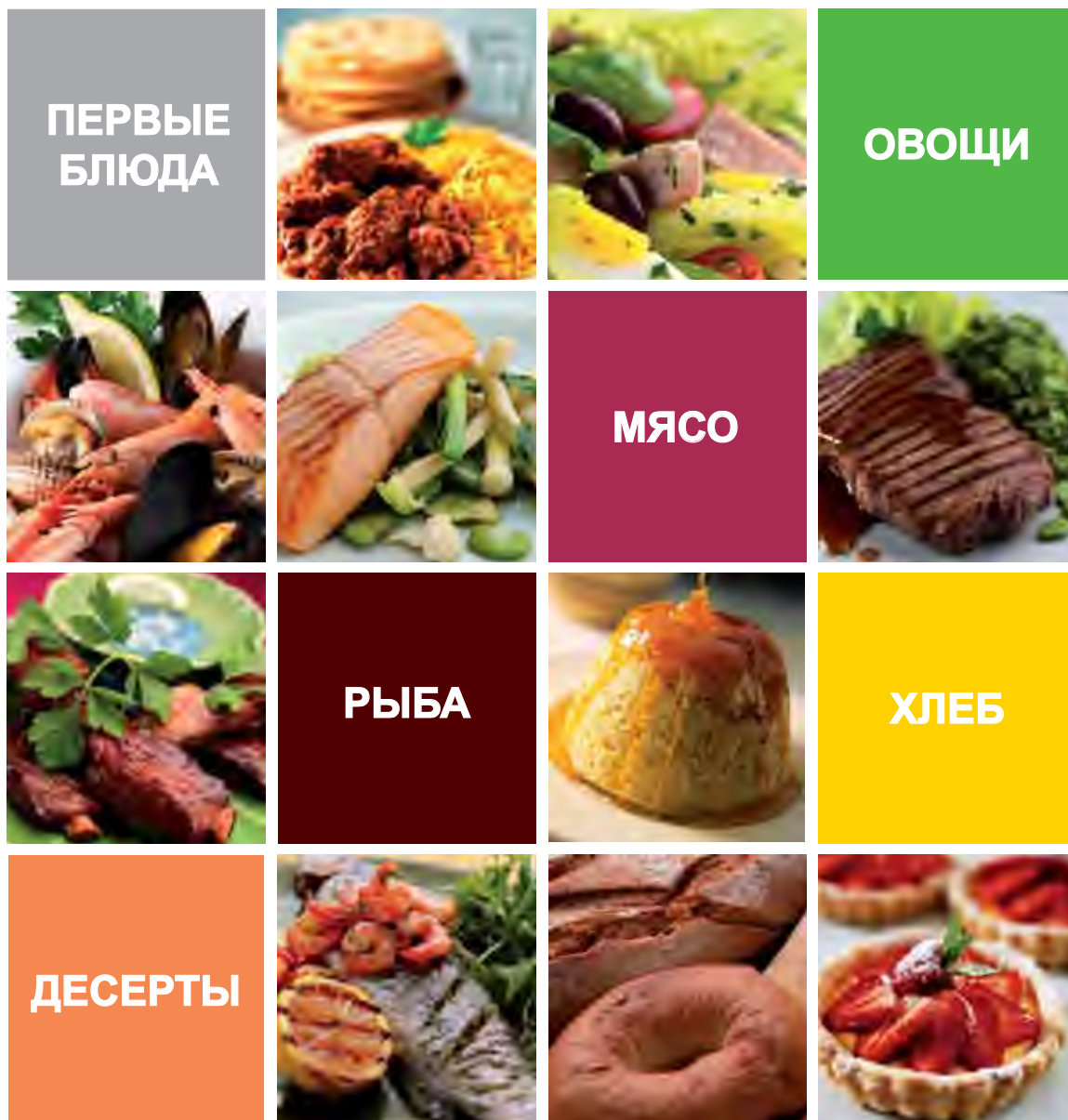

## Первые блюда

## Первые блюда



Плов							
ШАГ	ВРЕМЯ	ЩУП	КАМЕРА	ДЕЛЬТА T	DRY.Maxi™	STEAM.maxi™	СКОРОСТЬ
Pre			190 °C				
1	18'		140 °C			20%	3
2							
3							
4							
...							
9							

РЕКОМЕНДОВАННЫЙ ПРОТИВЕНЬ:

Art.: TG825

Противень INOX GN 1/1 h 65 мм



Запеченная лазанья							
ШАГ	ВРЕМЯ	ЩУП	КАМЕРА	ДЕЛЬТА T	DRY.Maxi™	STEAM.maxi™	СКОРОСТЬ
Pre			190 °C				
1		60 °C	160 °C			20%	3
2	15'		200 °C		100%		3
3							
4							
...							
9							

РЕКОМЕНДОВАННЫЙ ПРОТИВЕНЬ:

Art.: TG825

Противень INOX GN 1/1 h 65 мм

# ОВОЩИ



<b>Картофель отварной</b>							
ШАГ	ВРЕМЯ	ЩУП	КАМЕРА	ДЕЛЬТА T	DRY.Maxi™	STEAM.maxi™	СКОРОСТЬ
Pre			120 °C				
1	20'		95 °C			100%	3
2							
3							
4							
...							
9							

РЕКОМЕНДОВАННЫЙ ПРОТИВЕНЬ:

Art.: GRP 815

*No-Fry* Решетка GN 1/1 INOX h 40 мм



<b>Свежая цветная капуста отварная</b>							
ШАГ	ВРЕМЯ	ЩУП	КАМЕРА	ДЕЛЬТА T	DRY.Maxi™	STEAM.maxi™	СКОРОСТЬ
Pre			120 °C				
1	22'		95 °C			100%	3
2							
3							
4							
...							
9							

РЕКОМЕНДОВАННЫЙ ПРОТИВЕНЬ:

Art.: GRP 815

*No-Fry* Решетка GN 1/1 INOX h 40 мм





## Готовка на пару



### Морковь свежая отварная



ШАГ	ВРЕМЯ	ЩУП	КАМЕРА	ДЕЛЬТА T	DRY.Maxi™	STEAM.maxi™	СКОРОСТЬ
Pre				120 °C			
1	18'			95 °C		100%	3
2							
3							
4							
...							
9							

**РЕКОМЕНДОВАННЫЙ ПРОТИВЕНЬ:**

Art.: GRP 815

*№-Фрз* Решетка GN 1/1 INOX h 40 мм



### Шпинат свежий отварной

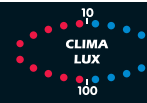

ШАГ	ВРЕМЯ	ЩУП	КАМЕРА	ДЕЛЬТА T	DRY.Maxi™	STEAM.maxi™	СКОРОСТЬ
Pre				120 °C			
1	4'			95 °C		100%	3
2							
3							
4							
...							
9							

**РЕКОМЕНДОВАННЫЙ ПРОТИВЕНЬ:**

Art.: GRP 815

*№-Фрз* Решетка GN 1/1 INOX h 40 мм

# ОВОЩИ



<b>Капуста брокколи отварная</b>							
ШАГ	ВРЕМЯ	ЩУП	КАМЕРА	ДЕЛЬТА T	DRY.Maxi™	STEAM.maxi™	СКОРОСТЬ
Pre			120 °C				
1	12'		95 °C			100%	3
2							
3							
4							
...							
9							

РЕКОМЕНДОВАННЫЙ ПРОТИВЕНЬ:

Art.: GRP 815

*No-Fry* Решетка GN 1/1 INOX h 40 мм



<b>Фасоль стручковая отварная</b>							
ШАГ	ВРЕМЯ	ЩУП	КАМЕРА	ДЕЛЬТА T	DRY.Maxi™	STEAM.maxi™	СКОРОСТЬ
Pre			120 °C				
1	15'		95 °C			100%	3
2							
3							
4							
...							
9							









РЕКОМЕНДОВАННЫЙ ПРОТИВЕНЬ:

Art.: GRP 815

*No-Fry* Решетка GN 1/1 INOX h 40 мм



## Готовка на пару

	 <b>Горошек зеленый отварной</b>							
								
	ШАГ	ВРЕМЯ	ЩУП	КАМЕРА	ДЕЛЬТА T	DRY.Maxi™	STEAM.maxi™	СКОРОСТЬ
	Pre				120 °C			
	1	15'			95 °C		100%	3
	2							
	3							
	4							
	...							
9								

**РЕКОМЕНДОВАННЫЙ ПРОТИВЕНЬ:**

Art.: TG820

Teglia GN 1/1 INOX forata h 40 mm









---



---



---

	 <b>Помидоры конфи</b>							
								
	ШАГ	ВРЕМЯ	ЩУП	КАМЕРА	ДЕЛЬТА T	DRY.Maxi™	STEAM.maxi™	СКОРОСТЬ
	Pre				60 °C			
	1	5h			50 °C		100%	3
	2							
	3							
	4							
	...							
9								

**РЕКОМЕНДОВАННЫЙ ПРОТИВЕНЬ:**

Art.: TG835

Black Противень GN 1/1 эмалированный противень h 20 мм

---



---



---

# ОВОЩИ



## Рататуй

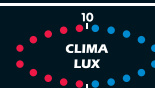

ШАГ	ВРЕМЯ	ЩУП	КАМЕРА	ДЕЛЬТА T	DRY.Maxi™	STEAM.maxi™	СКОРОСТЬ
Pre			250 °C				
1	3'		200 °C			10%	3
2	3'		210 °C				3
3	3'		220 °C		50%		3
4	3'		230 °C		100%		3
...							
9							

РЕКОМЕНДОВАННЫЙ ПРОТИВЕНЬ:

Art.: TG835

*Black* Противень GN 1/1 эмалированный противень h 20 мм



## Овощи в панировке



ШАГ	ВРЕМЯ	ЩУП	КАМЕРА	ДЕЛЬТА T	DRY.Maxi™	STEAM.maxi™	СКОРОСТЬ
Pre			250 °C				
1	6'		235 °C		100%		3
2							
3							
4							
...							
9							

РЕКОМЕНДОВАННЫЙ ПРОТИВЕНЬ:

Art.: TG835

*Black* Противень GN 1/1 эмалированный противень h 20 мм



## Панированные, жареные, на гриле



### Картофель жареный



ШАГ

ВРЕМЯ

ЩУП

КАМЕРА

ДЕЛЬТА T

DRY.Maxi™

STEAM.maxi™

СКОРОСТЬ

Pre

250 °C

1

10'

200 °C

20%

3

2

2'

210 °C

20%

3

3

4'

220 °C

100%

3

4

4'

230 °C

100%

3

...

9

#### РЕКОМЕНДОВАННЫЙ ПРОТИВЕНЬ:

Art.: TG835

*Black* Противень GN 1/1 эмалированный противень h 20 мм



### Овощи на гриле с FAKIRO.Grill™



ШАГ

ВРЕМЯ

ЩУП

КАМЕРА

ДЕЛЬТА T

DRY.Maxi™

STEAM.maxi™

СКОРОСТЬ

Pre

250 °C

1

5'

235 °C

100%

3

2

3

4

...

9

#### РЕКОМЕНДОВАННЫЙ ПРОТИВЕНЬ:







Art.: TG 870

**FAKIRO Grill** Противень алюминиевый плоский рифленый тефлоновый (530x335)

# Мясо



 **Ростбиф на перепаде температур**

							
ШАГ	ВРЕМЯ	ЩУП	КАМЕРА	ДЕЛЬТА T	DRY.Maxi™	STEAM.maxi™	СКОРОСТЬ
Pre			250 °C				
1	10'		220 °C		100%		3
2	30'		80 °C		100%		P1
3		52 °C	85 °C		100%		3
4							
...							
9							





РЕКОМЕНДОВАННЫЙ ПРОТИВЕНЬ:

Art.: GRP805

Решетка GN 1/1 плоская INOX



 **Говядина в вакуумной упаковке**

							
ШАГ	ВРЕМЯ	ЩУП	КАМЕРА	ДЕЛЬТА T	DRY.Maxi™	STEAM.maxi™	СКОРОСТЬ
Pre			110 °C				
1		75 °C	80 °C			100%	3
2							
3							
4							
...							
9							

РЕКОМЕНДОВАННЫЙ ПРОТИВЕНЬ:

Art.: GRP805

Решетка GN 1/1 плоская INOX

## Говядина и телятина



### Телячье бедро жареное

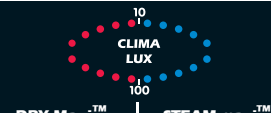

ШАГ	ВРЕМЯ	ЩУП	КАМЕРА	ДЕЛЬТА T	DRY.Maxi™	STEAM.maxi™	СКОРОСТЬ
Pre			160 °C				
1		50 °C	110 °C			40%	3
2		70 °C	110 °C		10%		3
3		90 °C	140 °C		50%		3
4	10'		180 °C		100%		3
...							
9							

#### РЕКОМЕНДОВАННЫЙ ПРОТИВЕНЬ:

Art.: TG815

Противень GN 1/1 INOX h 40 мм



### Оссобуко из телятины в соусе

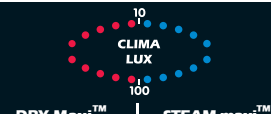

ШАГ	ВРЕМЯ	ЩУП	КАМЕРА	ДЕЛЬТА T	DRY.Maxi™	STEAM.maxi™	СКОРОСТЬ
Pre			170 °C				
1	90'		140 °C			50%	3
2	15'		170 °C			30%	3
3							
4							
...							
9							

#### РЕКОМЕНДОВАННЫЙ ПРОТИВЕНЬ:

Art.: TG815

Противень GN 1/1 INOX h 40 мм

# Мясо



<b>Бедро свиное жареное</b>							
ШАГ	ВРЕМЯ	ЩУП	КАМЕРА	ДЕЛЬТА T			СКОРОСТЬ
Pre			160 °C				
1		50 °C	110 °C			40%	3
2		70 °C	110 °C		10%		3
3		90 °C	140 °C		50%		3
4	10'		180 °C		100%		3
...							
9							

РЕКОМЕНДОВАННЫЙ ПРОТИВЕНЬ:

Art.: TG815

Противень GN 1/1 INOX h 40 мм



<b>Свинные ребрышки на FAKIRO.Grill™</b>							
ШАГ	ВРЕМЯ	ЩУП	КАМЕРА	ДЕЛЬТА T			СКОРОСТЬ
Pre			250 °C				
1	8'		220 °C			10%	3
2	6'		235 °C		100%		3
3							
4							
...							
9							

РЕКОМЕНДОВАННЫЙ ПРОТИВЕНЬ:

Art.: TG 870

FAKIRO Grill Противень алюминиевый плоский рифленый тефлоновый (530x335)





## Свинина



### Жаркое из свинины на перепаде температур

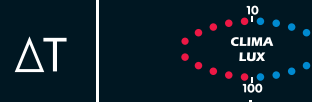

ШАГ

ВРЕМЯ

ЩУП

КАМЕРА

ДЕЛЬТА T

DRY.Maxi™

STEAM.maxi™

СКОРОСТЬ

Pre

250 °C

1

10'

220 °C

100%

3

2

30'

80 °C

100%

P1

3

69 °C

85 °C

100%

3

4

...

9

#### РЕКОМЕНДОВАННЫЙ ПРОТИВЕНЬ:

Art.: GRP805

Решетка GN 1/1 плоская INOX



### Жаркое из свинины при растущей температуре



ШАГ

ВРЕМЯ

ЩУП

КАМЕРА

ДЕЛЬТА T

DRY.Maxi™

STEAM.maxi™

СКОРОСТЬ

Pre

40 °C

1

45 °C

120 °C

100%

3

2

55 °C

150 °C

3

3

69 °C

180 °C

100%

3

4

...

9

#### РЕКОМЕНДОВАННЫЙ ПРОТИВЕНЬ:

Art.: GRP805

Решетка GN 1/1 плоская INOX

# Мясо



<b>Баранье бедро</b>							
ШАГ	ВРЕМЯ	ЩУП	КАМЕРА	ДЕЛЬТА T	DRY.Maxi™	STEAM.maxi™	СКОРОСТЬ
Pre			250 °C				
1	25'		120 °C			50%	3
2		70 °C	160 °C		30%		3
3	5'		190 °C		100%		3
4							
...							
9							

РЕКОМЕНДОВАННЫЙ ПРОТИВЕНЬ:

Art.: TG815

Противень GN 1/1 INOX h 40 мм



<b>Каре баранины</b>							
ШАГ	ВРЕМЯ	ЩУП	КАМЕРА	ДЕЛЬТА T	DRY.Maxi™	STEAM.maxi™	СКОРОСТЬ
Pre			210 °C				
1		50 °C	170 °C			20%	3
2		54 °C	190 °C		100%		3
3							
4							
...							
9							

РЕКОМЕНДОВАННЫЙ ПРОТИВЕНЬ:

Art.: GRP805

Решетка GN 1/1 плоская INOX



## Баранина



### Баранья лопатка в вакуумной упаковке



ШАГ

ВРЕМЯ

ЩУП

КАМЕРА

ДЕЛЬТА T

DRY.Maxi™

STEAM.maxi™

СКОРОСТЬ

Pre

100 °C

1

6 ore

75 °C

100%

3

2

67 °C

165 °C

10%

3

3

4

...

9

**РЕКОМЕНДОВАННЫЙ ПРОТИВЕНЬ:**

Art.: GRP805

Решетка GN 1/1 плоская INOX



### Бараньи ребрышки в панировке

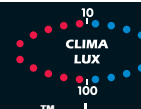

ШАГ

ВРЕМЯ

ЩУП

КАМЕРА

ДЕЛЬТА T

DRY.Maxi™

STEAM.maxi™

СКОРОСТЬ

Pre

250 °C

1

8'

235 °C

100%

3

2

3

4

...

9

**РЕКОМЕНДОВАННЫЙ ПРОТИВЕНЬ:**

Art.: TG835

Black Противень GN 1/1 эмалированный противень h 20 мм

# Мясо



<b>Курица alla diavola</b>							
ШАГ	ВРЕМЯ	ЩУП	КАМЕРА	ДЕЛЬТА T	 DRY.Maxi™   STEAM.maxi™	 СКОРОСТЬ	
Pre			190 °C				
1	10'		160 °C			20%	3
2	5'		180 °C			10%	3
3	5'		190 °C				3
4	5'		220 °C		100%		3
...							
9							

РЕКОМЕНДОВАННЫЙ ПРОТИВЕНЬ:

Art.: GRP805

Решетка GN 1/1 плоская INOX



<b>Куриный рулет в вакуумной упаковке</b>							
ШАГ	ВРЕМЯ	ЩУП	КАМЕРА	ДЕЛЬТА T	 DRY.Maxi™   STEAM.maxi™	 СКОРОСТЬ	
Pre			95 °C				
1		65 °C	70 °C			100%	3
2							
3							
4							
...							
9							

РЕКОМЕНДОВАННЫЙ ПРОТИВЕНЬ:

Art.: GRP805

Решетка GN 1/1 плоская INOX



## Белое мясо



### Грудка индейки на перепаде температур



ШАГ	ВРЕМЯ	ЩУП	КАМЕРА	ДЕЛЬТА T	DRY.Maxi™	STEAM.maxi™	СКОРОСТЬ
Pre			250 °C				
1	10'		220 °C		100%		3
2	30'		80 °C		100%		P1
3		69 °C	85 °C		100%		3
4							
...							
9							

#### РЕКОМЕНДОВАННЫЙ ПРОТИВЕНЬ:

Art.: GRP805

Решетка GN 1/1 плоская INOX



### Куриная грудка при повышении температуры

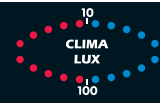

ШАГ	ВРЕМЯ	ЩУП	КАМЕРА	ДЕЛЬТА T	DRY.Maxi™	STEAM.maxi™	СКОРОСТЬ
Pre			40 °C				
1		45 °C	120 °C			100%	3
2		55 °C	150 °C				3
3		67 °C	180 °C		100%		3
4							
...							
9							

#### РЕКОМЕНДОВАННЫЙ ПРОТИВЕНЬ:

Art.: TG835

Black Противень GN 1/1 эмалированный противень h 20 мм

# Мясо



<b>Курица жареная</b>								
ШАГ	ВРЕМЯ	ЩУП	КАМЕРА	ДЕЛЬТА T	CLIMA LUX	DRY.Maxi™	STEAM.maxi™	СКОРОСТЬ
Pre			200 °C					
1	5'		150 °C				40%	3
2	5'		160 °C				30%	3
3	5'		175 °C				30%	3
4	5'		185 °C				20%	3
5		90 °C*	200 °C					
6	10'		220 °C			100%		3

РЕКОМЕНДОВАННЫЙ ПРОТИВЕНЬ:

Art.: GRP825

*Pollo* Решетка GN 1/1 INOX для жарки 8 кур

\* 90 °C: Температура со щупом в сердцевине



<b>Жаркое из куропатки</b>								
ШАГ	ВРЕМЯ	ЩУП	КАМЕРА	ДЕЛЬТА T	CLIMA LUX	DRY.Maxi™	STEAM.maxi™	СКОРОСТЬ
Pre			200 °C					
1	10'		170 °C				10%	3
2	7'		210 °C			100%		3
3								
4								
...								
9								

РЕКОМЕНДОВАННЫЙ ПРОТИВЕНЬ:

Art.: TG865

*Spido* Противень GN 1/1 INOX на 10 шашлычков



## Белое мясо





### Цесарка жареная

ШАГ	ВРЕМЯ	ЩУП	КАМЕРА	ДЕЛЬТА Т	CLIMA LUX	СКОРОСТЬ
Pre			200 °C			
1	5'		150 °C		DRY.Maxi™	3
2	5'		160 °C		STEAM.maxi™	3
3	5'		175 °C			3
4	5'		185 °C			3
5		90 °C*	200 °C			
6	10'		220 °C		100%	3

РЕКОМЕНДОВАННЫЙ ПРОТИВЕНЬ:

Art.: GRP825

*Ролло* Решетка GN 1/1 INOX для жарки 8 кур

\* 90 °C: Температура со щупом в сердцевине





### Кролик жареный

ШАГ	ВРЕМЯ	ЩУП	КАМЕРА	ДЕЛЬТА Т	CLIMA LUX	СКОРОСТЬ
Pre			165 °C			
1	35'		135 °C		DRY.Maxi™	3
2	15'		165 °C		STEAM.maxi™	3
3					50%	
4						
...						
9						

РЕКОМЕНДОВАННЫЙ ПРОТИВЕНЬ:

Art.: TG815

Противень GN 1/1 INOX h 40 мм

# Мясо

## Белое мясо



### Рулет из кролика в вакуумной упаковке

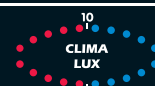

ШАГ

ВРЕМЯ

ЩУП

КАМЕРА

ДЕЛЬТА T

DRY.Maxi™

STEAM.maxi™

СКОРОСТЬ

Pre

95 °C

1

75'

65 °C

100%

3

2

3

4

...

9

РЕКОМЕНДОВАННЫЙ ПРОТИВЕНЬ:

Art.: GRP805

Решетка GN 1/1 плоская INOX



### Утиная печень в вакуумной упаковке



ШАГ

ВРЕМЯ

ЩУП

КАМЕРА

ДЕЛЬТА T

DRY.Maxi™

STEAM.maxi™

СКОРОСТЬ

Pre

95 °C

1

55 °C

65 °C

100%

3

2

3

4

...

9

РЕКОМЕНДОВАННЫЙ ПРОТИВЕНЬ:

Art.: GRP805

Решетка GN 1/1 плоская INOX





## Духов



**Зайчатина в соусе**

ШАГ	ВРЕМЯ	ЩУП	КАМЕРА	ДЕЛЬТА T	DRY.Maxi™   STEAM.maxi™	СКОРОСТЬ
Pre			150 °C			
1	30'		115 °C			3
2	1h 15'		120 °C		100%	3
3	45'		95 °C		30%	3
4					10%	3
...						
9						

**РЕКОМЕНДОВАННЫЙ ПРОТИВЕНЬ:**

Art.: TG815

Teglia GN 1/1 INOX h 40 mm



**Корейка кабана жареная**

ШАГ	ВРЕМЯ	ЩУП	КАМЕРА	ДЕЛЬТА T	DRY.Maxi™   STEAM.maxi™	СКОРОСТЬ
Pre			220 °C			
1		40 °C	190 °C			3
2		54 °C	180 °C		100%	3
3						
4						
...						
9						

**РЕКОМЕНДОВАННЫЙ ПРОТИВЕНЬ:**

Art.: GRP805

Решетка GN 1/1 плоская INOX

# Рыба



<b>Морепродукты в красном соусе</b>							
ШАГ	ВРЕМЯ	ЩУП	КАМЕРА	ДЕЛЬТА T	DRY.Maxi™	STEAM.maxi™	СКОРОСТЬ
Pre			170 °C				
1	7'		140 °C			30%	3
2							
3							
4							
...							
9							

РЕКОМЕНДОВАННЫЙ ПРОТИВЕНЬ:

Art.: TG825

Противни GN 1/1 INOX h 65 мм



<b>Суп из спрута</b>							
ШАГ	ВРЕМЯ	ЩУП	КАМЕРА	ДЕЛЬТА T	DRY.Maxi™	STEAM.maxi™	СКОРОСТЬ
Pre			120 °C				
1	1 h 15'		92 °C			50%	3
2							
3							
4							
...							
9							

РЕКОМЕНДОВАННЫЙ ПРОТИВЕНЬ:

Art.: TG825

Противни GN 1/1 INOX h 65 мм



## Готовка в соусе или под шубой



### Суп из запеченной рыбы

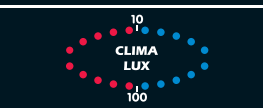

ШАГ

ВРЕМЯ

ЩУП

КАМЕРА

ДЕЛЬТА T

DRY.Maxi™

STEAM.maxi™

СКОРОСТЬ

Pre

230 °C

1

7'

210 °C

100%

3

2

3

4

...

9

РЕКОМЕНДОВАННЫЙ ПРОТИВЕНЬ:

Art.: TG815

Противень GN 1/1 INOX h 40 мм



### Дорадо под шубой



ШАГ

ВРЕМЯ

ЩУП

КАМЕРА

ДЕЛЬТА T

DRY.Maxi™

STEAM.maxi™

СКОРОСТЬ

Pre

240 °C

1

15'

220 °C

20%

3

2

3

4

...

9

РЕКОМЕНДОВАННЫЙ ПРОТИВЕНЬ:

Art.: TG815

Противень GN 1/1 INOX h 40 мм

# Рыба



<b>Лосось на пару</b>								
ШАГ	ВРЕМЯ	ЩУП	КАМЕРА	ДЕЛЬТА T	CLIMA LUX	DRY.Maxi™	STEAM.maxi™	СКОРОСТЬ
Pre				100 °C				
1	10'			85 °C			100%	3
2								
3								
4								
...								
9								

РЕКОМЕНДОВАННЫЙ ПРОТИВЕНЬ:

Art.: GRP 815

*No-Fry* Решетка GN 1/1 INOX h 40 мм



<b>Спрут на пару</b>								
ШАГ	ВРЕМЯ	ЩУП	КАМЕРА	ДЕЛЬТА T	CLIMA LUX	DRY.Maxi™	STEAM.maxi™	СКОРОСТЬ
Pre				120 °C				
1	1 h 25'			92 °C			100%	3
2								
3								
4								
...								
9								

РЕКОМЕНДОВАННЫЙ ПРОТИВЕНЬ:

Art.: GRP 815

*No-Fry* Решетка GN 1/1 INOX h 40 мм



## Готовка на пару





### Раки на пару

ШАГ	ВРЕМЯ	ЩУП	КАМЕРА	ДЕЛЬТА Т	CLIMA LUX	СКОРОСТЬ
Pre			120 °C		DRY.Maxi™	
1	5'		65 °C		STEAM.maxi™	100%
2						
3						
4						
...						
9						

**РЕКОМЕНДОВАННЫЙ ПРОТИВЕНЬ:**

Art.: GRP 815

*No-Fry* Решетка GN 1/1 INOX h 40 мм

---



---



---





### Сепия на пару

ШАГ	ВРЕМЯ	ЩУП	КАМЕРА	ДЕЛЬТА Т	CLIMA LUX	СКОРОСТЬ
Pre			120 °C		DRY.Maxi™	
1	65'		94 °C		STEAM.maxi™	100%
2						
3						
4						
...						
9						

**РЕКОМЕНДОВАННЫЙ ПРОТИВЕНЬ:**

Art.: GRP 815

*No-Fry* Решетка GN 1/1 INOX h 40 мм

---



---



---

# Рыба



<b>Лаврак под соляной шубой</b>							
ШАГ	ВРЕМЯ	ЩУП	КАМЕРА	ДЕЛЬТА T	DRY.Maxi™	STEAM.maxi™	СКОРОСТЬ
Pre			220 °C				
1		65 °C	190 °C			10%	3
2							
3							
4							
...							
9							

РЕКОМЕНДОВАННЫЙ ПРОТИВЕНЬ:

Art.: TG815

Противень GN 1/1 INOX h 40 мм



<b>Камбала под картофельной шубой</b>							
ШАГ	ВРЕМЯ	ЩУП	КАМЕРА	ДЕЛЬТА T	DRY.Maxi™	STEAM.maxi™	СКОРОСТЬ
Pre			250 °C				
1	10'		210 °C			10%	3
2	10'		240 °C		50%		3
3							
4							
...							
9							

РЕКОМЕНДОВАННЫЙ ПРОТИВЕНЬ:

Art.: TG815

Противень GN 1/1 INOX h 40 мм



## готовка под шубой и гриль



### Рыбное ассорти на гриле с **FAKIRO.Grill™**



ШАГ

ВРЕМЯ

ЩУП

КАМЕРА

ДЕЛЬТА T

DRY.Maxi™

STEAM.maxi™

СКОРОСТЬ

Pre

250 °C

1

8'

230 °C

60%

3

2

3

4

...

9

РЕКОМЕНДОВАННЫЙ ПРОТИВЕНЬ:

Art.: TG 870

**FAKIRO Grill** Противень алюминиевый плоский рифленый тефлоновый (530x335)

---



---



---



### Вяленая рыба по -вичентийски

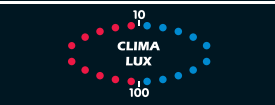

ШАГ

ВРЕМЯ

ЩУП

КАМЕРА

ДЕЛЬТА T

DRY.Maxi™

STEAM.maxi™

СКОРОСТЬ

Pre

135 °C

1

10'

110 °C

100%

3

2

3 h 30'

95 °C

30%

2

3

HLD

70 °C

10%

P3

4

...

9

РЕКОМЕНДОВАННЫЙ ПРОТИВЕНЬ:

Art.: TG815

Противень GN 1/1 INOX h 40 мм

---



---



---

# Хлеб



<b>Хлебные палочки</b>							
ШАГ	ВРЕМЯ	ЩУП	КАМЕРА	ДЕЛЬТА T	DRY.Maxi™	STEAM.maxi™	СКОРОСТЬ
Pre			230 °C				
1	6'		200 °C		100%		2
2							
3							
4							
...							
9							

РЕКОМЕНДОВАННЫЙ ПРОТИВЕНЬ:

Art.: TG855

Противень GN 1/1 плоский алюминиевый h 15мм



<b>Хлеб из твердых сортов пшеницы</b>							
ШАГ	ВРЕМЯ	ЩУП	КАМЕРА	ДЕЛЬТА T	DRY.Maxi™	STEAM.maxi™	СКОРОСТЬ
Pre			230 °C				
1	6'		200 °C			40%	3
2	34'		175 °C		100%		2
3							
4							
...							
9							

РЕКОМЕНДОВАННЫЙ ПРОТИВЕНЬ:

Art.: TG855

Противень GN 1/1 плоский алюминиевый h 15мм





## Разный хлеб



<b>Хлеб с оливковым маслом</b>							
ШАГ	ВРЕМЯ	ЩУП	КАМЕРА	ДЕЛЬТА T	DRY.Maxi™	STEAM.maxi™	СКОРОСТЬ
Pre			200 °C				
1	5'		170 °C			40%	3
2	15'		170 °C		100%		2
3							
4							
...							
9							

**РЕКОМЕНДОВАННЫЙ ПРОТИВЕНЬ:**

Art.: TG855

Противень GN 1/1 плоский алюминиевый h 15мм

---



---



---



<b>Хлеб на молоке</b>							
ШАГ	ВРЕМЯ	ЩУП	КАМЕРА	ДЕЛЬТА T	DRY.Maxi™	STEAM.maxi™	СКОРОСТЬ
Pre			190 °C				
1	15'		165 °C			40%	3
2	7'		175 °C		100%		2
3							
4							
...							
9							

**РЕКОМЕНДОВАННЫЙ ПРОТИВЕНЬ:**

Art.: TG855

Противень GN 1/1 плоский алюминиевый h 15мм

---



---



---

# Хлеб



<b>Венский хлеб</b>							
ШАГ	ВРЕМЯ	ЩУП	КАМЕРА	ДЕЛЬТА T	DRY.Maxi™	STEAM.maxi™	СКОРОСТЬ
Pre			220 °C				
1	11'		190 °C			10%	2
2							
3							
4							
...							
9							

РЕКОМЕНДОВАННЫЙ ПРОТИВЕНЬ:

Art.: TG855

Противень GN 1/1 плоский алюминиевый h 15 мм



<b>Фокачча</b>							
ШАГ	ВРЕМЯ	ЩУП	КАМЕРА	ДЕЛЬТА T	DRY.Maxi™	STEAM.maxi™	СКОРОСТЬ
Pre			250 °C				
1	1'		220 °C			30%	3
2	10'		175 °C		100%		3
3	7'		165 °C		100%		2
4							
...							
9							

РЕКОМЕНДОВАННЫЙ ПРОТИВЕНЬ:

Art.: TG 875

FAKIRO Противень алюминиевый плоский рифленый (530x335)



## Хлеб и пицца



**Пицца с FAKIRO™**

ШАГ	ВРЕМЯ	ЩУП	КАМЕРА	ДЕЛЬТА T	DRY.Maxi™	STEAM.maxi™	СКОРОСТЬ
Pre			260 °C				
1	10'		210 °C			10%	3
2	7'		210 °C		100%		P2
3							
4							
...							
9							

**РЕКОМЕНДОВАННЫЙ ПРОТИВЕНЬ:**

Art.: TG 875

**FAKIRO** Противень алюминиевый плоский рифленый (530x335)



**Пицца на пару**

ШАГ	ВРЕМЯ	ЩУП	КАМЕРА	ДЕЛЬТА T	DRY.Maxi™	STEAM.maxi™	СКОРОСТЬ
Pre			140 °C				
1	20'		120 °C			100%	3
2							
3							
4							
...							
9							

**РЕКОМЕНДОВАННЫЙ ПРОТИВЕНЬ:**

Art.: TG 855

Противень GN 1/1 плоский алюминиевый h 15 мм

# Выпечка



Профитроли								
ШАГ	ВРЕМЯ	ЩУП	КАМЕРА	ДЕЛЬТА T	CLIMA LUX	DRY.Maxi™	STEAM.maxi™	СКОРОСТЬ
Pre			180 °C					
1	5'		155 °C				10%	3
2	10'		160 °C					2
3	5'		170 °C			100%		2
4								
...								
9								

РЕКОМЕНДОВАННЫЙ ПРОТИВЕНЬ:

Art.: TG 855

Противень GN 1/1 плоский алюминиевый



Печенье «Бычий Глаз»								
ШАГ	ВРЕМЯ	ЩУП	КАМЕРА	ДЕЛЬТА T	CLIMA LUX	DRY.Maxi™	STEAM.maxi™	СКОРОСТЬ
Pre			190 °C					
1	15'		165 °C			100%		2
2								
3								
4								
...								
9								

РЕКОМЕНДОВАННЫЙ ПРОТИВЕНЬ:

Art.: TG855

Противень GN 1/1 плоский алюминиевый



## Печенья и торты





### Слоеное тесто

ШАГ	ВРЕМЯ	ЩУП	КАМЕРА	ДЕЛЬТА T	CLIMA LUX	СКОРОСТЬ
Pre				200 °C		
1	15'			170 °C	DRY.Maxi™ 50%	3
2	12'			185 °C	STEAM.maxi™ 100%	2
3						
4						
...						
9						

**РЕКОМЕНДОВАННЫЙ ПРОТИВЕНЬ:**

Art.: TG 855

Противень GN 1/1 плоский алюминиевый





### Шоколадное пирожное

ШАГ	ВРЕМЯ	ЩУП	КАМЕРА	ДЕЛЬТА T	CLIMA LUX	СКОРОСТЬ
Pre				230 °C		
1	10'			200 °C	DRY.Maxi™	3
2						
3						
4						
...						
9						

**РЕКОМЕНДОВАННЫЙ ПРОТИВЕНЬ:**

Art.: TG 855

Противень GN 1/1 плоский алюминиевый

# Выпечка



 **Пирог с вареньем**

						
ШАГ	ВРЕМЯ	ЩУП	КАМЕРА	ДЕЛЬТА T	DRY.Maxi™   STEAM.maxi™	СКОРОСТЬ
Pre			190 °C			
1	15'		165 °C		100%	3
2	8'		175 °C		100%	2
3						
4						
...						
9						



РЕКОМЕНДОВАННЫЙ ПРОТИВЕНЬ:

Art.: TG855

Противень GN 1/1 плоский алюминиевый h 15мм



 **Кекс**

						
ШАГ	ВРЕМЯ	ЩУП	КАМЕРА	ДЕЛЬТА T	DRY.Maxi™   STEAM.maxi™	СКОРОСТЬ
Pre			190 °C			
1	10'		170 °C			3
2	13'		180 °C		100%	2
3						
4						
...						
9						

РЕКОМЕНДОВАННЫЙ ПРОТИВЕНЬ:

Art.: TG855

Противень GN 1/1 плоский алюминиевый h 15мм



## Торты и кремы



Крем карамель							
ШАГ	ВРЕМЯ	ЩУП	КАМЕРА	ДЕЛЬТА T	DRY.Maxi™	STEAM.maxi™	СКОРОСТЬ
Pre			100 °C				
1	30'		84 °C			40%	3
2							
3							
4							
...							
9							

РЕКОМЕНДОВАННЫЙ ПРОТИВЕНЬ:

Art.: TG820

Противень GN 1/1 INOX перфорированный h 40 мм

---



---



---



Ганаш в вакуумной упаковке							
ШАГ	ВРЕМЯ	ЩУП	КАМЕРА	ДЕЛЬТА T	DRY.Maxi™	STEAM.maxi™	СКОРОСТЬ
Pre			80 °C				
1	10'		50 °C			100%	3
2							
3							
4							
...							
9							

РЕКОМЕНДОВАННЫЙ ПРОТИВЕНЬ:

Art.: GRP805

Решетка GN 1/1 плоская INOX

---



---



---



OVENS PLANET®

**UNOX S.p.A.**

Via dell'Artigianato, 28/30 - 35010 - Vigodarzere (PD) - Italy

Tel.: +39 049 86.57.511 - FAX: +39 049 86.57.555

**info@unox.com**

**www.unox.com**