



Руководство по эксплуатации кофе-машины IMPRESSA J9.3 One Touch TFT



«Руководство по эксплуатации кофе-машины IMPRESSA» отмечено сертификатом качества независимого германского Союза работников технического надзора TÜV SÜD за понятность и полноту изложения и охват аспектов техники безопасности.

Ваша кофе-машина IMPRESSA J9.3 One Touch TFT

Элементы управления	4
Важные указания	6
Использование по назначению	6
Ради Вашей безопасности	6
1 Подготовка и запуск в эксплуатацию	9
JURA в Интернете.....	9
Установка кофе-машины	9
Наполнение бункера для воды	9
Заполнение контейнера для кофейных зерен	10
Первый ввод кофе-машины в эксплуатацию.....	10
Установка и активация фильтра	11
Определение и регулировка степени жесткости воды	13
Регулировка кофемолки	14
2 Приготовление	15
Возможности приготовления	15
Эспрессо и кофе	16
Приготовление двух порций кофейного напитка.....	16
Латте маккиато, капучино	17
Горячее молоко и молочная пена	18
Молотый кофе.....	19
Долговременная настройка количества воды по размеру чашек	20
Горячая вода.....	21
3 Ежедневная эксплуатация	22
Включение.....	22
Ежедневное обслуживание	22
Выключение.....	23
4 Долговременные настройки в режиме программирования	24
Настройки приготовления напитка	25
Настройки обслуживания	27
Энергосберегающий режим.....	28
Автоматическое выключение	29
Единицы измерения количества воды.....	30
Восстановление заводских настроек	31
Язык	32
Цветовая схема	33
Просмотр информации.....	33

5	Обслуживание	35
	Промывка кофе-машины	36
	Промывка насадки для приготовления капучино	36
	Очистка насадки для приготовления капучино.....	36
	Разборка и промывка насадки для приготовления капучино.....	38
	Замена фильтра	38
	Очистка кофе-машины.....	40
	Удаление известковых отложений солей в кофе-машине	41
	Очистка контейнера для кофейных зерен.....	44
	Удаление известковых отложений солей со стенок бункера для воды.....	45
6	Сообщения на дисплее	46
7	Устранение неисправностей	48
8	Транспортировка и утилизация в соответствии с экологическими требованиями	51
	Транспортировка/опорожнение системы	51
	Утилизация	51
9	Технические данные	52
10	Алфавитный указатель	53
11	Контакты с компанией JURA/правовая информация	56

Описание символов

Предупреждения

⚠ВНИМАНИЕ	Обязательно обращайтесь внимание на информацию, которая сопровождается сигнальными словами ВНИМАНИЕ или ОСТОРОЖНО в сочетании с предупредительным знаком. Сигнальное слово ОСТОРОЖНО предупреждает о риске получения тяжелых травм, а сигнальное слово ВНИМАНИЕ - о риске получения легких травм.
⚠ОСТОРОЖНО	
ВНИМАНИЕ	ВНИМАНИЕ указывает на ситуацию, при которой возможно повреждение кофе-машины.

Используемые символы

▶	Требуемое действие. В этом случае Вам необходимо выполнить то или иное действие.
i	Указания и советы, облегчающие процесс пользования кофе-машиной IMPRESSA.
«Эспрессо»	Индикация на дисплее

Элементы управления

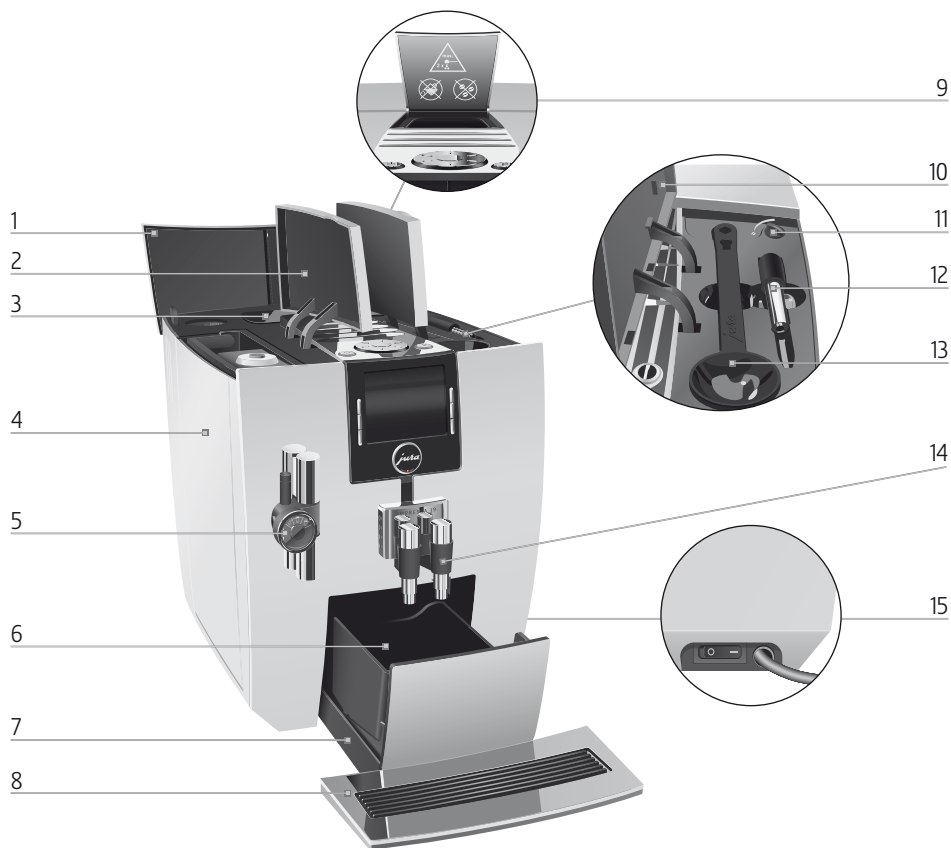



- 1 Крышка контейнера для кофейных зерен
- 2 Крышка бункера для воды
- 3 Контейнер для кофейных зерен с крышкой для сохранения аромата кофе
- 4 Бункер для воды
- 5 Регулируемая по высоте насадка для приготовления капучино
- 6 Контейнер для кофейных отходов
- 7 Поддон для сбора остаточной воды

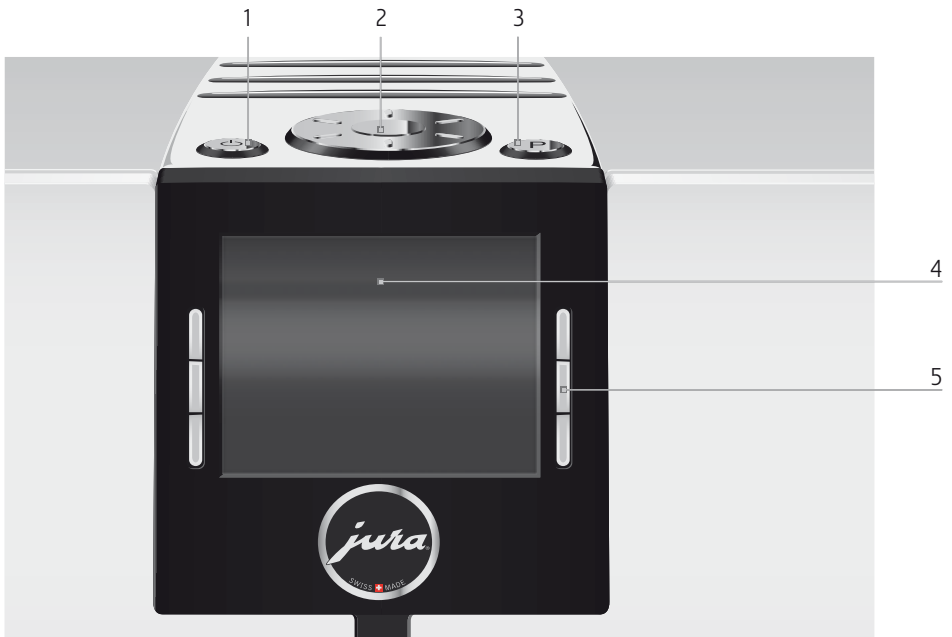

- 8 Подставка для чашек
- 9 Воронка для молотого кофе
- 10 Крышка отсека для хранения
- 11 Поворотный переключатель для настройки степени помола
- 12 Насадка для подачи горячей воды
- 13 Мерная ложка для молотого кофе
- 14 Регулируемый по высоте и ширине дозатор кофе
- 15 Сетевой выключатель и сетевой шнур (боковая сторона кофе-машины)



Верхняя панель кофе-машины

- 1  Кнопка «Вкл./Выкл.»
- 2  Поворотный переключатель
Rotary Switch
- 3  Кнопка P (программирование)

Фронтальная панель

- 4  Дисплей
- 5  Кнопки (функции кнопок зависят от соответствующей индикации на дисплее)

Важные указания

Использование по назначению

Кофе-машина предусмотрена и разработана для бытового использования. Она предназначена только для приготовления кофе и подогрева молока и воды. Любое иное использование будет рассматриваться как использование не по назначению. Компания JURA Elektroapparate AG не несет ответственности за последствия, связанные с использованием кофе-машины не по назначению.

Перед использованием кофе-машины полностью прочтите данное руководство по эксплуатации. На повреждения или дефекты, возникшие вследствие несоблюдения указаний руководства по эксплуатации, гарантия не распространяется. Храните данное руководство по эксплуатации рядом с кофе-машиной и передавайте его последующим пользователям.

Ради Вашей безопасности



Внимательно прочтите и тщательно соблюдайте нижеследующие важные указания по технике безопасности.

Соблюдая следующие указания, Вы сможете предотвратить опасность для жизни из-за удара электрическим током:

- ни в коем случае не эксплуатируйте кофе-машину с дефектами или с поврежденным сетевым шнуром;
- в случае появления признаков повреждения, например, запаха горелого, немедленно отключите кофе-машину от сети и обратитесь в центр сервисного обслуживания компании JURA;
- при повреждении сетевого шнура кофе-машины его необходимо отремонтировать в самой компании JURA или в авторизованном центре сервисного обслуживания компании JURA;
- следите за тем, чтобы кофе-машина IMPRESSA и сетевой шнур не находились вблизи горячих поверхностей;
- следите за тем, чтобы сетевой шнур не был зажат и не терся об острые кромки;
- никогда не открывайте и не ремонтируйте кофе-машину самостоятельно. Не вносите никаких изменений в кофе-машину, которые не описываются в данном руководстве

по эксплуатации. В кофе-машине имеются токопроводящие детали. При ее открывании возникает опасность для жизни. Любой ремонт должен выполняться исключительно авторизованными центрами сервисного обслуживания компании JURA с использованием оригинальных запасных частей и принадлежностей;

- для полного и надежного отключения кофе-машины IMPRESSA от сети электропитания сначала выключите ее при помощи кнопки «Вкл./Выкл.», а затем – при помощи сетевого выключателя. Только после этого вынимайте сетевой штекер из сетевой розетки.

Существует опасность ошпариться или получить ожог от дозаторов и насадки для приготовления капучино:

- поставьте кофе-машину в месте, недоступном для детей;
- не прикасайтесь к горячим деталям. Используйте предусмотренные для этого ручки;
- следите за тем, чтобы насадка для приготовления капучино была чистой и правильно установленной. При неправильной установке или засорении насадка для приготовления капучино или ее части могут отсоединиться.

Поврежденная кофе-машина может стать причиной получения травм или возгорания. Во избежание повреждений, возможных травм и опасности возгорания:

- никогда не оставляйте свисающим сетевой шнур. Вы можете споткнуться о него или повредить его;
- не допускайте воздействия на кофе-машину IMPRESSA таких погодных факторов, как дождь, мороз и прямые солнечные лучи;
- не опускайте кофе-машину IMPRESSA, ее сетевой шнур и патрубки в воду;
- не мойте кофе-машину IMPRESSA и ее отдельные детали в посудомоечной машине;
- перед очисткой кофе-машины IMPRESSA выключите ее при помощи сетевого выключателя. Всегда протирайте кофе-машину IMPRESSA влажной, но не мокрой тканью и не допускайте постоянного попадания на кофе-машину брызг воды;

- подключайте кофе-машину только к сети с напряжением, указанным на заводской табличке. Заводская табличка находится на нижней стороне кофе-машины IMPRESSA. Дополнительные технические данные приведены в данном руководстве по эксплуатации (см. Глава 9 «Технические данные»);
- используйте только оригинальные средства для обслуживания от компании JURA. Использование средств, не рекомендованных компанией JURA, может привести к повреждению кофе-машины IMPRESSA;
- не используйте карамелизованные кофейные зерна или зерна с добавками;
- в бункер для воды всегда заливайте свежую холодную воду;
- на время длительного отсутствия выключайте кофе-машину при помощи сетевого выключателя.

Лицам, а также детям, которые вследствие

- физических, сенсорных или психических нарушений либо
- отсутствия опыта и знаний в обращении с кофе-машиной не способны безопасно пользоваться кофе-машиной, разрешено эксплуатировать ее исключительно под контролем или руководством ответственного лица.

Безопасность при использовании сменного фильтра CLARIS Blue:

- храните сменные фильтры в недоступном для детей месте;
- храните сменные фильтры в сухом месте в закрытой упаковке;
- не храните сменные фильтры вблизи источников тепла и не допускайте попадания на них прямых солнечных лучей;
- не используйте поврежденные сменные фильтры;
- не открывайте сменные фильтры.

1 Подготовка и запуск в эксплуатацию

JURA в Интернете

Посетите нашу страницу в Интернете. С интернет-страницы компании JURA (www.jura.com) можно загрузить **краткое руководство** по используемой Вами кофе-машине. Также Вы найдете здесь интересные и актуальные сведения о Вашей кофе-машине IMPRESSA и узнаете немало нового о кофе.

Установка кофе-машины

При установке кофе-машины IMPRESSA соблюдайте следующее:

- установите кофе-машину IMPRESSA на горизонтальную водостойкую поверхность;
- выберите место установки кофе-машины IMPRESSA так, чтобы не допускать ее перегрева. Следите за тем, чтобы вентиляционные щели не были закрыты.

Наполнение бункера для воды

Для получения идеального вкуса кофе мы рекомендуем ежедневно менять воду.

ВНИМАНИЕ

Попадание в бункер для воды молока, газированной минеральной воды или других жидкостей может привести к повреждению бункера или кофе-машины.

- ▶ В бункер для воды всегда заливайте свежую холодную воду.
-
- ▶ Откройте крышку бункера для воды.
 - ▶ Снимите бункер для воды и промойте его холодной водой.
 - ▶ Наполните бункер свежей холодной водой и установите его в кофе-машину.
 - ▶ Закройте крышку бункера для воды.



Заполнение контейнера для кофейных зерен

Контейнер для кофейных зерен оснащен крышкой для сохранения аромата кофе. Это позволяет долго сохранять аромат кофейных зерен.

ВНИМАНИЕ

Кофейные зерна с добавками (например, с сахаром), молотый кофе, а также сублимированный кофе портят кофемолку.

- ▶ В контейнер для кофейных зерен засыпайте только кофейные зерна без дополнительной обработки.

- ▶ Откройте крышку контейнера для кофейных зерен и снимите крышку для сохранения аромата кофе.
- ▶ Прочистите контейнер для кофейных зерен и удалите из него посторонние предметы, если таковые имеются.
- ▶ Засыпьте кофейные зерна в контейнер для кофейных зерен и закройте крышку для сохранения аромата кофе, а также крышку самого контейнера.

Первый ввод кофе-машины в эксплуатацию

⚠ ОСТОРОЖНО

Опасность для жизни из-за удара электрическим током при эксплуатации кофе-машины с поврежденным сетевым шнуром.

- ▶ Ни в коем случае не эксплуатируйте кофе-машину с дефектами или с поврежденным сетевым шнуром.

Условие: бункер для воды и контейнер для кофейных зерен заполнены.

- ▶ Вставьте сетевой штекер в сетевую розетку.
- ▶ Подключите кофе-машину IMPRESSA к сети электропитания при помощи сетевого выключателя с правой стороны.
- ▶ Для включения кофе-машины IMPRESSA нажмите кнопку «Вкл./Выкл.».
Появляется логотип JURA. После этого на дисплее отображаются языки, которые можно выбрать.
- ▶ Для просмотра других языков нажмите кнопку «Далее» (справа внизу).

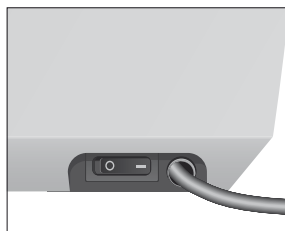

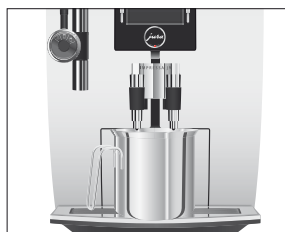

- ▶ Нажмите кнопку нужного языка, например, «Русский». На дисплее ненадолго появляется «Сохранено» для подтверждения настройки.

«Нажмите поворотный переключатель Rotary Switch», поворотный переключатель Rotary Switch загорается.

- ▶ Поставьте емкость под насадку для приготовления капучино.
- ⏻ ▶ Нажмите поворотный переключатель Rotary Switch. «Происходит заполнение системы», выполняется заполнение системы водой. Процесс автоматически останавливается.

«Нажмите поворотный переключатель Rotary Switch»

- ▶ Поставьте емкость под дозатор кофе.

- ⏻ ▶ Нажмите поворотный переключатель Rotary Switch. «Происходит промывка кофе-машины», выполняется промывка кофе-машины. Процесс автоматически останавливается. На дисплее появляется «Выберите напиток:». Кофе-машина IMPRESSA переходит в состояние готовности к работе.

i На дисплее отображаются напитки, которые можно приготовить.

Установка и активация фильтра

Очистка кофе-машины IMPRESSA от известковых отложений солей не потребуется, если использовать сменный фильтр CLARIS Blue. Мы рекомендуем использовать сменный фильтр для степени жесткости воды начиная с 10° dH.

i Если Вы не знаете степень жесткости используемой воды, сначала ее следует выяснить (см. Глава 1 «Подготовка и запуск в эксплуатацию – Определение степени жесткости воды»).

i Не прерывайте процесс установки фильтра. Это обеспечит оптимальную работу кофе-машины IMPRESSA.

Условие: на дисплее отображается «Выберите напиток:».

- P** ▶ Нажмите кнопку программирования P. «Состояние обслуживания (1/6)»

- ▶ Поворачивайте поворотный переключатель Rotary Switch до тех пор, пока не отобразится программный пункт «Настройки обслуживания (3/6)».
- ▶ Нажмите кнопку «Фильтр».
«Фильтр»
- ▶ Нажмите кнопку «Активировать».
- ▶ Нажмите кнопку «Сохранить».
На дисплее ненадолго появляется «Сохранено».
«Установите фильтр»
- ▶ Извлеките насадку для сменного фильтра из комплекта Welcome Pack.
- ▶ Установите насадку сверху на сменный фильтр CLARIS Blue.
- ▶ Снимите бункер для воды и опорожните его.
- ▶ Откройте держатель фильтра и, слегка надавив, вставьте новый сменный фильтр в бункер для воды.
- ▶ Закройте держатель фильтра. Вы услышите щелчок.



- i** Действие фильтра прекращается через два месяца. Настройте продолжительность действия фильтра посредством диска с указателем дат на держателе фильтра в бункере для воды.



- ▶ Наполните бункер свежей холодной водой и установите его в кофе-машину.
- ▶ Поставьте емкость (мин. 500 мл) под насадку для приготовления капучино.
- ▶ Нажмите кнопку «Далее».
«Происходит промывка фильтра», из насадки для приготовления капучино вытекает вода.
- i** Процесс промывки фильтра можно прервать в любой момент; нажмите для этого любую кнопку. Нажмите поворотный переключатель Rotary Switch , чтобы продолжить процесс промывки фильтра.
- i** Вода может слегка изменить цвет. Это не опасно для здоровья и не ухудшает вкус напитков.

Промывка фильтра останавливается автоматически после того, как через фильтр пройдет примерно 500 мл

жидкости. Кофе-машина нагревается. На дисплее появляется «Выберите напиток:». Фильтр активирован.

Определение и регулировка степени жесткости воды

i Если в кофе-машине установлен и в режиме программирования активирован сменный фильтр CLARIS Blue, то настройка степени жесткости воды невозможна.

Чем жестче вода, тем чаще нужно удалять известковые отложения солей в кофе-машине IMPRESSA. Поэтому большое значение имеет настройка степени жесткости воды.

Возможна плавная настройка степени жесткости воды в диапазоне от 1° до 30° по немецкой шкале (dH). Данную настройку можно также дезактивировать, т. е. кофе-машина IMPRESSA не будет выдавать сообщения о необходимости удаления известковых отложений солей.

Определение степени жесткости воды

Жесткость воды можно определить с помощью тест-полоски Aquadur®, входящей в комплект поставки.

- ▶ Подержите полоску недолго (1 секунду) в проточной воде. Стряхните с нее воду.
 - ▶ Подождите около 1 минуты.
 - ▶ Воспользовавшись описанием на упаковке, определите степень жесткости воды по изменению цвета тест-полоски Aquadur®.
- Теперь можно настроить степень жесткости воды.

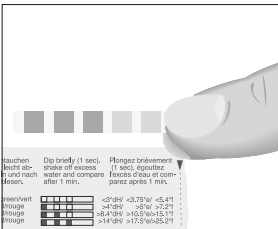

Регулировка степени жесткости воды

Пример: изменение степени жесткости воды с «16 °dH» на «25 °dH».

Условие: на дисплее отображается «Выберите напиток:».

- P** ▶ Нажмите кнопку P.
- «Состояние обслуживания (1/6)»
-  ▶ Поворачивайте поворотный переключатель Rotary Switch до тех пор, пока не отобразится программный пункт «Настройки обслуживания (3/6)».

- ▶ Нажмите кнопку «Жесткость воды».
«Жесткость воды»
 - ▶ Для изменения настройки жесткости воды нажмите кнопку « < » или « > ».
 - ▶ Нажмите кнопку «Сохранить».
На дисплее ненадолго появляется «Сохранено» для подтверждения настройки.
«Настройки обслуживания (3/6)»
- Р** ▶ Нажмите кнопку Р, чтобы выйти из режима программирования.
«Выберите напиток:»

Регулировка кофемолки

Возможна плавная настройка кофемолки в соответствии со степенью обжарки используемого кофе.

ВНИМАНИЕ

Если настраивать степень помола, когда кофемолка не работает, можно повредить поворотный переключатель для настройки степени помола.

- ▶ Выполняйте настройку степени помола только во время работы кофемолки.







При правильной настройке степени помола подача кофе из дозатора выполняется равномерно. Кроме того, кофейная crema получается густой и нежной.

Пример: изменение степени помола **во время** приготовления эспрессо.

- ▶ Откройте крышку отсека для хранения.
- ▶ Поставьте чашку под дозатор кофе.
- ▶ Нажмите кнопку «Эспрессо».
Запускается кофемолка. На дисплее отображается «Эспрессо».
- ▶ Установите поворотный переключатель для настройки степени помола в нужное положение **во время** работы кофемолки.
Происходит приготовление эспрессо при настроенной степени помола.
- ▶ Закройте крышку отсека для хранения.



2 Приготовление

- i** Процесс приготовления кофейных напитков, напитков с молоком, а также горячей воды можно прервать в любой момент. Для этого нажмите любую кнопку.
- i** Во время процесса помола можно выбрать **степень крепости** отдельных кофейных напитков, поворачивая поворотный переключатель Rotary Switch :  (очень слабый),  (слабый),  (средней крепости),  (крепкий) или  (очень крепкий).
- i** Во время приготовления можно изменить заранее настроенное **количество воды**, поворачивая поворотный переключатель Rotary Switch  или нажимая кнопки «<» и «>».
- i** Актуальное состояние процесса приготовления можно увидеть на дисплее.

В режиме программирования можно выполнить долговременные настройки приготовления для любых напитков (см. Глава 4 «Долговременные настройки в режиме программирования – Настройки приготовления напитка»).

Возможности приготовления

Вы можете готовить больше кофейных напитков, чем показано на дисплее. Если повернуть переключатель Rotary Switch, в полосе прокрутки появятся и другие кофейные напитки. Если процесс приготовления не запускается, через 5 секунд автоматически осуществляется выход из полосы прокрутки.

В стандартном меню дисплея отображаются следующие кофейные напитки:

- «Эспрессо»
- «Кофе»
- «Капучино»
- «Латте маккиато»
- «Горячая вода»
- «Порция молока»

Дополнительные кофейные напитки в полосе прокрутки:

- «Ристретто»
- «Два эспрессо»
- «Два кофе»
- «Два ристретто»

Эспрессо и кофе



Для приготовления «Эспрессо» и «Кофе» действуйте по описанному далее примеру.

Пример: приготовление одной порции кофе.

- ▶ Поставьте чашку под дозатор кофе.
- ▶ Нажмите кнопку «Кофе».

Процесс приготовления запускается. В чашку подается количество кофе, соответствующее заранее настроенному количеству воды.

Процесс приготовления автоматически останавливается, на дисплее появляется «Выберите напиток:».

Приготовление двух порций кофейного напитка

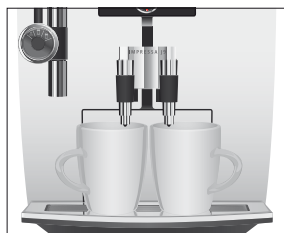

Запуск приготовления **двух** кофейных напитков осуществляется либо в полосе прокрутки, либо двумя нажатиями соответствующей кнопки приготовления.

Пример: приготовление **двух порций кофе** (с помощью полосы прокрутки).

- ▶ Поставьте две чашки под дозатор кофе.
- ▶ Поверните поворотный переключатель Rotary Switch, чтобы выполнить переключение на полосу прокрутки.
- ▶ Поворачивайте поворотный переключатель Rotary Switch до тех пор, пока не отобразится «Два кофе».
- ▶ Нажмите поворотный переключатель Rotary Switch.

Приготовление начинается, в чашку подается количество кофе, соответствующее заранее настроенному количеству воды.

Процесс приготовления автоматически останавливается, на дисплее появляется «Выберите напиток:».

- i** Приготовление двух чашек кофе нажатием кнопки: поставьте две чашки под дозатор кофе. Дважды нажмите кнопку «Кофе» (в течение 2 секунд), чтобы запустить процесс приготовления кофе.

Латте маккиато, капучино

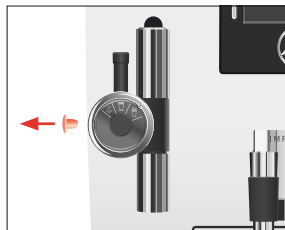

Лишь одно нажатие кнопки – и кофе-машина IMPRESSA приготовит для Вас латте маккиато или капучино. Переставлять стакан или чашку при этом не требуется.

Пример: приготовление одной порции латте маккиато.

- ▶ Снимите защитный колпачок с насадки для приготовления капучино.
- ▶ Подсоедините молочный шланг к насадке для приготовления капучино. Для подачи молока из пакета используйте длинный шланг, для подачи молока из контейнера для молока – короткий шланг.
- ▶ Другой конец молочного шланга вставьте в пакет молока или подсоедините к контейнеру для молока.
- ▶ Поставьте стакан под насадку для приготовления капучино.
- ▶ Установите переключатель режимов, расположенный на насадке для приготовления капучино, в положение «Молочная пена» .
- ▶ Нажмите кнопку «Латте маккиато».

«Латте маккиато», выполняется приготовление молочной пены.

Процесс приготовления автоматически останавливается после подачи заранее настроенного количества молока.

- i** После этого следует короткая пауза, во время которой молочная пена отделяется от горячего молока. Так получаются слои, типичные для латте маккиато. Продолжительность этой паузы можно определить в режиме программирования (см. Глава 4 «Долговременные настройки в режиме программирования – Настройки приготовления напитка»).

Запускается процесс приготовления кофе. В чашку подается количество кофе, соответствующее заранее настроенному количеству воды. Процесс приготовления автоматически останавливается, на дисплее появляется «Выберите напиток:».

Для обеспечения безупречного функционирования насадки для приготовления капучино необходимо регулярно проводить ее промывку и очистку (см. Глава 5 «Обслуживание – Промывка насадки для приготовления капучино»).

Горячее молоко и молочная пена

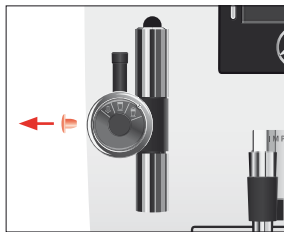

Пример: приготовление молочной пены.

- ▶ Снимите защитный колпачок с насадки для приготовления капучино.
- ▶ Подсоедините молочный шланг к насадке для приготовления капучино. Для подачи молока из пакета используйте длинный шланг, для подачи молока из контейнера для молока – короткий шланг.
- ▶ Другой конец молочного шланга вставьте в пакет молока или подсоедините к контейнеру для молока.
- ▶ Поставьте чашку под насадку для приготовления капучино.
- ▶ Установите переключатель режимов, расположенный на насадке для приготовления капучино, в положение «Молочная пена» ☐.

i Если Вы хотите **подогреть молоко**, то установите переключатель режимов, расположенный на насадке для приготовления капучино, в положение «Молоко» ☐.

- ▶ Нажмите кнопку «**Порция молока**».

После того как завершится нагрев кофе-машины, на дисплее появляется «**Выберите напиток:**».

- ▶ Нажмите кнопку «**Порция молока**» еще раз.
- «**Порция молока**», выполняется приготовление молочной пены. Процесс приготовления автоматически останавливается после подачи заранее настроенного количества молока. На дисплее появляется «**Выберите напиток:**».

Для обеспечения безупречного функционирования насадки для приготовления капучино необходимо регулярно проводить ее промывку и очистку (см. Глава 5 «Обслуживание – Промывка насадки для приготовления капучино»).

Молотый кофе

Благодаря воронке для молотого кофе возможно использование второго сорта кофе, например, кофе без кофеина.

- i** Не насыпайте молотого кофе более двух мерных ложек без верха.
- i** Не используйте молотый кофе слишком мелкого помола. Такой кофе может засорить систему, и кофе будет подаваться каплями.
- i** Если Вы засыпали слишком мало молотого кофе, то на дисплее отображается «Недостаточно молотого кофе» и кофе-машина IMPRESSA останавливает процесс приготовления.
- i** Выбранный кофейный напиток должен готовиться примерно в течение 1 минуты после засыпки молотого кофе. В противном случае кофе-машина IMPRESSA остановит процесс и перейдет в состояние готовности к работе.

Для приготовления любых кофейных напитков из молотого кофе действуйте по описанному далее примеру.

Пример: приготовление одной порции эспрессо из молотого кофе.



- ▶ Поставьте чашку для эспрессо под дозатор кофе.
- ▶ Откройте крышку воронки для молотого кофе.
«Засыпьте молотый кофе»
- ▶ Засыпьте в воронку молотый кофе – одну мерную ложку без верха.
- ▶ Закройте крышку воронки для молотого кофе.
«Выберите напиток:»
- ▶ Нажмите кнопку «Эспрессо».

Процесс приготовления запускается. В чашку подается количество эспрессо, соответствующее заранее настроенному количеству воды. Процесс приготовления автоматически останавливается, на дисплее появляется «Выберите напиток:».

Долговременная настройка количества воды по размеру чашек

Вы можете легко выполнить долговременную настройку количества воды по размеру чашки для приготовления любого вида кофейных напитков, а также горячей воды. Как показано в нижеприведенном примере, количество воды настраивается один раз. В дальнейшем при приготовлении всегда будет использоваться настроенное количество воды.

Для выполнения долговременной настройки количества воды по размеру чашки для приготовления любых видов кофейных напитков и горячей воды следуйте данному примеру.

Пример: выполнение **долговременной** настройки количества воды для приготовления одной порции кофе.

Условие: на дисплее отображается «**Выберите напиток:**».

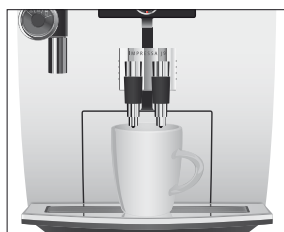

- ▶ Поставьте чашку под дозатор кофе.
- ▶ Нажмите и **удерживайте нажатой** кнопку «**Кофе**». Отображается «**Кофе**» и уровень заполнения.
- ▶ Продолжайте **удерживать нажатой** кнопку «**Кофе**» до тех пор, пока не появится «**Достаточно горячей воды? Нажмите кнопку.**».
- ▶ Отпустите кнопку «**Кофе**». Процесс приготовления запускается, и в чашку подается кофе.
- ▶ Нажмите любую кнопку, как только в чашке будет достаточное количество кофе.

Процесс приготовления останавливается. На дисплее ненадолго появляется «**Сохранено**». Долговременная настройка количества воды для приготовления одной порции кофе сохранена в памяти. На дисплее появляется «**Выберите напиток:**».

- i** Данную настройку можно изменить в любой момент, повторив этот процесс.
- i** Долговременную настройку количества воды для приготовления любых кофейных напитков и горячей воды можно выполнить также в режиме программирования (см. Глава 4 «Долговременные настройки в режиме программирования – Настройки приготовления напитка»).

Горячая вода

Для обеспечения идеальной подачи воды используйте насадку для подачи горячей воды. Насадка для подачи горячей воды лежит в отсеке для хранения.

Для приготовления горячей воды можно выбрать следующие температурные режимы: «Низкая», «Средняя», «Высокая».

⚠ ВНИМАНИЕ

Будьте осторожны! Можно ошпариться брызгами горячей воды.

- ▶ Избегайте попадания воды на кожу.
-
- ▶ Потянув вниз, осторожно снимите насадку для приготовления капучино.
 - ▶ Откройте крышку отсека для хранения, возьмите насадку для подачи горячей воды и вновь закройте крышку.
 - ▶ Установите насадку для подачи горячей воды на соединительную деталь.
 - ▶ Поставьте чашку под насадку для подачи горячей воды.
 - ▶ Нажмите кнопку «Горячая вода».
- Отображается «Горячая вода» и уровень температуры.



- i** Путем многократного нажатия кнопок « < » или « > » (примерно в течение 2 секунд) можно настроить уровень температуры в соответствии со своими индивидуальными предпочтениями. Данная настройка не сохраняется в памяти.

«Горячая вода», в чашку подается горячая вода. Процесс приготовления автоматически останавливается, на дисплее появляется «Выберите напиток».



3 Ежедневная эксплуатация

Включение

При включении кофе-машины IMPRESSA автоматически выдается запрос на промывку, для запуска которой необходимо нажать поворотный переключатель Rotary Switch . В режиме программирования можно настроить автоматический запуск промывки, выполняемой при включении кофе-машины.

Условие: кофе-машина IMPRESSA подключена к сети электропитания при помощи сетевого выключателя.



- ▶ Поставьте емкость под дозатор кофе.
-  ▶ Для включения кофе-машины IMPRESSA нажмите кнопку «Вкл./Выкл.».
На дисплее появляется «Добро пожаловать JURA». Кофе-машина нагревается.
«Нажмите поворотный переключатель Rotary Switch»
-  ▶ Нажмите поворотный переключатель Rotary Switch.
Выполняется промывка кофе-машины. Процесс автоматически останавливается, на дисплее появляется **«Выберите напиток:»**.

Ежедневное обслуживание

Если Вы хотите, чтобы Ваша кофе-машина IMPRESSA служила долго и всегда обеспечивала отменное качество кофе, не забывайте ежедневно проводить ее обслуживание.

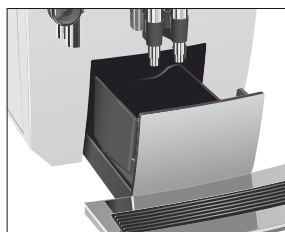

- ▶ Выньте поддон для сбора остаточной воды.
- ▶ Опорожните контейнер для кофейных отходов и поддон для сбора остаточной воды. Промойте их теплой водой.
- ▶ Вытрите насухо металлические контакты сзади на поддоне для сбора остаточной воды.
- ▶ Установите контейнер для кофейных отходов и поддон для сбора остаточной воды.
- ▶ Промойте бункер для воды чистой водой.
- ▶ Разберите и промойте насадку для приготовления капучино (см. Глава 5 «Обслуживание – Промывка насадки для приготовления капучино»).
- ▶ Протрите поверхность кофе-машины чистой, мягкой, влажной тканью (например, микроволоконной салфеткой).

Выключение



При выключении кофе-машины IMPRESSA выполняется промывка дозаторов, которые использовались при приготовлении кофейных напитков или молока.

- ▶ Поставьте по одной емкости под дозатор кофе и под насадку для приготовления капучино.
 - ▶ Нажмите кнопку «Вкл./Выкл.».
- «Происходит промывка кофе-машины», «Идет промывка блока капучино». Выполняется промывка дозаторов, которые использовались при приготовлении кофейных напитков или молока. Процесс автоматически останавливается, кофе-машина IMPRESSA выключается.

i Если кофе-машина IMPRESSA выключается при помощи кнопки «Вкл./Выкл.», то в выключенном состоянии потребление энергии, которая необходима для режима ожидания, составляет менее 0,1 Вт. При помощи сетевого выключателя кофе-машину можно полностью отключить от сети электропитания.

4 Долговременные настройки в режиме программирования

Нажмите кнопку P, чтобы войти в режим программирования. Поворачивая поворотный переключатель Rotary Switch и нажимая на различные кнопки, Вы можете просмотреть и выполнить программные пункты и сохранить нужные долговременные настройки в памяти. Можно выполнить следующие настройки:

Программный пункт	Подпункт	Пояснение
«Состояние обслуживания (1/6)»	«Очистка», «Удаление накипи» (только при дезактивированном фильтре), «Замена фильтра» (только при активированном фильтре), «Промывка системы», «Очистка системы приготовления молока»	▶ Запустите требуемую программу обслуживания.
«Настройки приготовления напитка (2/6)»	«Режим настройки всех параметров»	▶ Выберите настройки для приготовления кофейных напитков и горячей воды.
«Настройки обслуживания (3/6)»	«Фильтр», «Жесткость воды» (только при дезактивированном фильтре), «Промывка системы» «Промывка системы приготовления молока»	<ul style="list-style-type: none"> ▶ Выберите, хотите ли Вы пользоваться кофе-машиной IMPRESSA со сменным фильтром CLARIS Blue или без него. ▶ Настройте степень жесткости воды. ▶ Измените настройки промывки при включении кофе-машины и настройки промывки системы приготовления молока.

Программный пункт	Подпункт	Пояснение
«Настройки кофе-машины 1 (4/6)»	«Экономия энергии», «Выключение через», «Ед-цы измерения», «Заводская настройка»	<ul style="list-style-type: none"> ▶ Выберите энергосберегающий режим. ▶ Настройте время, по истечении которого кофе-машина IMPRESSA будет автоматически выключаться. ▶ Выберите единицы измерения количества воды. ▶ Восстановите заводские настройки для долговременно настроенных значений по всем напиткам.
«Настройки кофе-машины 2 (5/6)»	«Выбор языка», «Display:», «Цветовая схема»	<ul style="list-style-type: none"> ▶ Выберите язык и цвет фона для дисплея.
«Информация (6/6)»	«Счетчик приготовленных напитков», «Счетчик чисток», «Версия»	<ul style="list-style-type: none"> ▶ Просмотрите информацию обо всех приготовленных кофейных напитках и число выполненных программ обслуживания.

Настройки приготовления напитка

В программном пункте «Настройки приготовления напитка (2/6)» можно выполнить индивидуальные настройки приготовления для любых кофейных напитков, а также для горячей воды. Можно выполнить следующие настройки:

Напиток	Температура	Степень крепости кофе	Количество
Ристретто, эспрессо, кофе	«Средняя», «Высокая»	«очень слабый ☺», «слабый ☺☺», «средней крепости ☺☺☺», «крепкий ☺☺☺☺», «очень крепкий ☺☺☺☺☺»	Количество: «25 мл» – «240 мл»
Две порции ристретто, две порции эспрессо, две порции кофе	«Средняя», «Высокая»	–	Количество: «25 мл» – «240 мл» (на чашку)

Напиток	Температура	Степень крепости кофе	Количество
Латте маккиато, капучино	«Средняя», «Высокая»	«очень слабый ☉», «слабый ☉☉», «средней крепости ☉☉☉», «крепкий ☉☉☉☉», «очень крепкий ☉☉☉☉☉»	Количество молока: «3 сек» – «120 сек» Пауза: «0 сек» – «60 сек» Количество: «25 мл» – «240 мл»
Порция молока	–	–	«3 сек» – «120 сек»
Горячая вода	«Низкая», «Средняя», «Высокая»	–	«25 мл» – «450 мл»

Пример: изменение количества молока для приготовления одной порции латте маккиато с «16 сек» на «20 сек», продолжительности паузы с «30 сек» на «40 сек» и количества воды с «45 мл» на «40 мл».

Условие: на дисплее отображается «Выберите напиток».

P ▶ Нажмите кнопку P.

«Состояние обслуживания (1/6)»

 ▶ Поворачивайте поворотный переключатель Rotary Switch до тех пор, пока не отобразится программный пункт «Настройки приготовления напитка (2/6)».

▶ Нажмите кнопку «Режим настройки всех параметров».
«Режим настройки всех параметров»

i При выполнении следующего шага выберите нажатием соответствующей кнопки напиток, для которого Вы хотите произвести настройки. Приготовление напитка при этом не происходит.

▶ Нажмите кнопку «Латте маккиато».

«Латте маккиато»

▶ Нажмите кнопку «Кол-во молока».

▶ Для изменения настройки количества молока на «20 сек», нажмите кнопку « < » или « > ».

▶ Нажмите кнопку «Сохранить».

На дисплее ненадолго появляется «Сохранено».

▶ Нажмите кнопку «Количество».

- ▶ Для изменения настройки заполнения на «40 мл», нажмите кнопку « < » или « > ».
 - ▶ Нажмите кнопку «Сохранить».
На дисплее ненадолго появляется «Сохранено».
 - ▶ Нажмите кнопку «Далее».
 - ▶ Нажмите кнопку «Пауза».
 - ▶ Для изменения настройки паузы на «40 сек», нажмите кнопку « < » или « > ».
 - ▶ Нажмите кнопку «Сохранить».
На дисплее ненадолго появляется «Сохранено».
«Латте маккиато»
- P** ▶ Нажмите кнопку P, чтобы выйти из режима программирования.
«Выберите напиток:»

Настройки обслуживания

В программном пункте «Настройки обслуживания (3/6)» можно выполнить нижеследующие настройки.

- «Фильтр»
 - Активируйте сменный фильтр CLARIS Blue (см. Глава 1 «Подготовка и запуск в эксплуатацию – Установка и активация фильтра»).
- «Жесткость воды»
 - Если Вы не используете сменный фильтр, следует настроить степень жесткости воды (см. Глава 1 «Подготовка и запуск в эксплуатацию – Регулировка степени жесткости воды»).
- «Промывка системы» / «Вручную»
 - Цикл промывки необходимо запускать вручную.
- «Промывка системы» / «Автоматически»
 - Цикл промывки запускается автоматически.
- «Промывка системы приготовления молока» / «Через 10 мин»
 - Запрос на промывку системы приготовления молока выдается через 10 минут после приготовления кофейного напитка с молоком.

4 Долговременные настройки в режиме программирования

- «Промывка системы приготовления молока» / «Сразу»
 - Запрос на промывку системы приготовления молока выдается сразу после приготовления кофейного напитка с молоком.

Пример: настройка вывода запроса на промывку системы приготовления молока **сразу** после приготовления кофейного напитка с молоком.

Условие: на дисплее отображается «Выберите напиток:».

P ▶ Нажмите кнопку P.

«Состояние обслуживания (1/6)»

 ▶ Поворачивайте поворотный переключатель Rotary Switch до тех пор, пока не отобразится программный пункт «Настройки обслуживания (3/6)».

▶ Нажмите кнопку «Промывка системы приготовления молока».

«Промывка системы приготовления молока»

▶ Нажмите кнопку «Сразу».

▶ Нажмите кнопку «Сохранить».

На дисплее ненадолго появляется «Сохранено».

«Настройки обслуживания (3/6)»

P ▶ Нажмите кнопку P, чтобы выйти из режима программирования.

«Выберите напиток:»

Энергосберегающий режим

В программном пункте «Настройки кофе-машины 1 (4/6)» / «Экономия энергии» можно выполнить долговременную настройку энергосберегающего режима (Energy Save Mode, E.S.M.®).

- «Дезактив-ть»
 - Любые кофейные напитки, кофейные напитки с молоком, а также горячую воду можно приготовить сразу же.
 - Перед приготовлением молока происходит нагрев кофе-машины.

- «Активировать» (экономия энергии до 40%)
 - Спустя немного времени после последнего приготовления функция нагрева кофе-машины IMPRESSA выключается. По достижении пониженной температуры энергосберегающего режима на дисплее на несколько минут отображается сообщение «Экономия энергии».
 - Перед приготовлением кофе, горячей воды или молока происходит нагрев кофе-машины.

Пример: изменение настройки энергосберегающего режима с «Деактив-ть» на «Активировать».

Условие: на дисплее отображается «Выберите напиток:».

- P** ▶ Нажмите кнопку P.
- «Состояние обслуживания (1/6)»
-  ▶ Поворачивайте поворотный переключатель Rotary Switch до тех пор, пока не отобразится программный пункт «Настройки кофе-машины 1 (4/6)».
- ▶ Нажмите кнопку «Экономия энергии».
- «Экономия энергии»
- ▶ Нажмите кнопку «Активировать».
- ▶ Нажмите кнопку «Сохранить».
- На дисплее ненадолго появляется «Сохранено».
- «Настройки кофе-машины 1 (4/6)»
- P** ▶ Нажмите кнопку P, чтобы выйти из режима программирования.
- «Выберите напиток:»

Автоматическое выключение

Функция автоматического выключения кофе-машины IMPRESSA позволяет экономить электроэнергию. Если эта функция активирована, то, завершив последнюю операцию, кофе-машина IMPRESSA автоматически выключается по истечении настроенного времени.

Время автоматического выключения можно настроить на 15 минут или на значение в диапазоне от 0,5 часа до 15 часов.

Условие: на дисплее отображается «Выберите напиток:».

- Р ▶ Нажмите кнопку Р.
«Состояние обслуживания (1/6)»
-  ▶ Поворачивайте поворотный переключатель Rotary Switch до тех пор, пока не отобразится программный пункт «Настройки кофе-машины 1 (4/6)».
- ▶ Нажмите кнопку «Выключение через».
«Выключение через»
- ▶ Для изменения настройки нажмите кнопку «<» или «>».
- ▶ Нажмите кнопку «Сохранить».
На дисплее ненадолго появляется «Сохранено».
«Настройки кофе-машины 1 (4/6)»
- Р ▶ Нажмите кнопку Р, чтобы выйти из режима программирования.
«Выберите напиток:»

Единицы измерения количества воды

Вы можете изменить единицы измерения количества воды с «мл» на «унция».

Пример: изменение единиц измерения количества воды с «мл» на «унция».

Условие: на дисплее отображается «Выберите напиток:».

- Р ▶ Нажмите кнопку Р.
«Состояние обслуживания (1/6)»
-  ▶ Поворачивайте поворотный переключатель Rotary Switch до тех пор, пока не отобразится программный пункт «Настройки кофе-машины 1 (4/6)».
- ▶ Нажмите кнопку «Ед-цы измерения».
«Ед-цы измерения»
- ▶ Нажмите кнопку «унция».
- ▶ Нажмите кнопку «Сохранить».
На дисплее ненадолго появляется «Сохранено».
«Настройки кофе-машины 1 (4/6)»
- Р ▶ Нажмите кнопку Р, чтобы выйти из режима программирования.
«Выберите напиток:»

Восстановление заводских настроек

В программном пункте «Настройки кофе-машины 1 (4/6)» / «Заводская настройка» можно восстановить различные заводские настройки.

- «Кофе-машина»
 - Восстанавливаются заводские настройки **по всем параметрам, измененным пользователем** (кроме «Фильтр»). После восстановления заводских настроек кофе-машина IMPRESSA выключается.
- «Напитки»
 - Заводские настройки (количество воды, степень крепости, температура и др.) можно восстановить для каждого напитка **по отдельности**. Восстановление заводских настроек выполняется также для двойной порции соответствующего напитка.
- «Все напитки»
 - Восстанавливаются заводские настройки (количество воды, степень крепости, температура и др.) для **всех напитков**.
- «Display:»
 - Восстанавливаются заводские настройки по всем параметрам, измененным пользователем.

Пример: Восстановление заводских настроек для «Эспрессо».

Условие: на дисплее отображается «Выберите напиток»:

- Р ▶ Нажмите кнопку Р.
- «Состояние обслуживания (1/6)»
-  ▶ Поворачивайте поворотный переключатель Rotary Switch до тех пор, пока не отобразится программный пункт «Настройки кофе-машины 1 (4/6)».
- ▶ Нажмите кнопку «Заводская настройка».
- «Заводская настройка»
- ▶ Нажмите кнопку «Напитки».
- ▶ Нажмите кнопку «Эспрессо».
- «Эспрессо» / «Восстановить заводские настройки для напитка?»
- ▶ Нажмите кнопку «Далее».
- На дисплее ненадолго появляется «Сохранено».
- «Заводская настройка»

- Р ▶ Нажмите кнопку Р, чтобы выйти из режима программирования.
«Выберите напиток:»

Язык

В этом программном пункте можно настроить язык отображения текста на дисплее кофе-машины IMPRESSA.

- i** Если Вы случайно выбрали язык, который не знаете, Вы можете легко снова установить язык отображения текста на дисплее кофе-машины на «English»: Нажмите кнопку Р, чтобы войти в режим программирования. С помощью поворотного переключателя Rotary Switch выберите ☉ программный пункт «5/6» и нажмите левую верхнюю кнопку.

Пример: изменение языка с «Русский» на «English».

Условие: на дисплее отображается «Выберите напиток:».

- Р ▶ Нажмите кнопку Р.
«Состояние обслуживания (1/6)»
- ☉ ▶ Поворачивайте поворотный переключатель Rotary Switch до тех пор, пока не отобразится программный пункт «Настройки кофе-машины 2 (5/6)».
 - ▶ Нажмите кнопку «Выбор языка».
«Выбор языка»
 - ▶ Нажмите кнопку «English».
На дисплее ненадолго появляется «Saved».
«Machine settings 2 (5/6)»
- Р ▶ Нажмите кнопку Р, чтобы выйти из режима программирования.
«Please select product:»

Цветовая схема

В этом программном пункте можно настроить цвет фона для дисплея кофе-машины IMPRESSA.

Условие: на дисплее отображается «Выберите напиток:».

- P** ▶ Нажмите кнопку P.
«Состояние обслуживания (1/6)»
-  ▶ Поворачивайте поворотный переключатель Rotary Switch до тех пор, пока не отобразится программный пункт «Настройки кофе-машины 2 (5/6)».
- ▶ Нажмите кнопку «Цветовая схема».
«Цветовая схема»
 - ▶ Для изменения настройки нажмите кнопку «<» или «>».
 - ▶ Нажмите кнопку «Сохранить».
- На дисплее ненадолго появляется «Сохранено».
- «Настройки кофе-машины 2 (5/6)»
- P** ▶ Нажмите кнопку P, чтобы выйти из режима программирования.
«Выберите напиток:»

i Выбранный цвет фона для дисплея активен только на странице выбора кофейных напитков.

Просмотр информации

В программном пункте «Информация (6/6)» можно просмотреть нижеследующую информацию.

- «Счетчик приготовленных напитков»: количество приготовленных порций кофейных напитков, кофейных напитков с молоком, а также порций горячей воды;
- «Счетчик чисток»: состояние обслуживания и число выполненных программ обслуживания (очистка, удаление известковых отложений солей, замена фильтра);
- «Версия»: версия программного обеспечения.

Условие: на дисплее отображается «Выберите напиток:».

- P** ▶ Нажмите кнопку P.
«Состояние обслуживания (1/6)»
-  ▶ Поворачивайте поворотный переключатель Rotary Switch до тех пор, пока не отобразится программный пункт «Информация (6/6)».

4 Долговременные настройки в режиме программирования

- ▶ Нажмите кнопку «Счетчик приготовленных напитков». Отображается количество приготовленных кофейных напитков.
- ▶ Нажмите кнопку «⬆». «Информация (6/6)»
- Р ▶ Нажмите кнопку Р, чтобы выйти из режима программирования. «Выберите напиток:»

5 Обслуживание

Кофе-машина IMPRESSA оснащена следующими встроенными программами обслуживания:

- промывка кофе-машины; («Промывка системы»)
- промывка насадки для приготовления капучино; («Промывка системы приготовления молока»)
- очистка насадки для приготовления капучино; («Очистка системы приготовления молока»)
- замена фильтра; («Замена фильтра»)
- очистка кофе-машины; («Очистка»)
- удаление известковых отложений солей в кофе-машине. («Удаление накипи»)

i Очистку, удаление известковых отложений солей, промывку системы приготовления молока или замену фильтра следует проводить в соответствии с индикацией на дисплее.

i При нажатии кнопки Р Вы перейдете к обзору программ обслуживания («Состояние обслуживания (1/6)»). По этой полосе можно определить, когда требуется выполнение соответствующей программы обслуживания. Если вся полоса закрашена красным цветом, то для кофе-машины IMPRESSA требуется выполнение соответствующей программы обслуживания.

i Кофе-машина IMPRESSA не выдает запроса на очистку системы приготовления молока. Если Вы готовили молоко, проводите очистку системы приготовления молока **ежедневно** по гигиеническим соображениям.

Промывка кофе-машины

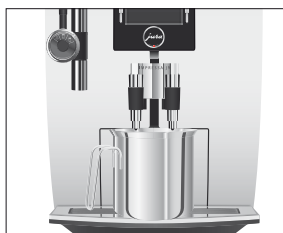

Вы можете в любое время вручную запустить цикл промывки.

Условие: на дисплее отображается «**Выберите напиток:**».

- ▶ Поставьте емкость под дозатор кофе.
- Р** ▶ Нажмите кнопку Р.
«**Состояние обслуживания (1/6)**»
- ▶ Нажмите кнопку «**Промывка системы**».
«**Происходит промывка кофе-машины**», из дозатора кофе вытекает вода.
Процесс промывки автоматически останавливается, на дисплее появляется «**Выберите напиток:**».

Промывка насадки для приготовления капучино



После каждого приготовления молока кофе-машина IMPRESSA выдает запрос на промывку системы приготовления молока.

Условие: на дисплее отображается «**Промывка блока капучино**».

- ▶ Поставьте емкость под насадку для приготовления капучино.
- ⚙ ▶ Нажмите поворотный переключатель Rotary Switch.
«**Идет промывка блока капучино**», из насадки для приготовления капучино вытекает вода.
Процесс промывки автоматически останавливается, на дисплее появляется «**Выберите напиток:**».

Очистка насадки для приготовления капучино

Если Вы пользуетесь функцией приготовления молока, то для обеспечения безупречного функционирования насадки для приготовления капучино необходимо **ежедневно** проводить ее очистку. Кофе-машина IMPRESSA **не** выдает запроса на очистку насадки для приготовления капучино.



ВНИМАНИЕ

Использование неподходящего чистящего средства может нанести ущерб кофе-машине, а также привести к появлению осадка в воде.

- ▶ Используйте только оригинальные средства для обслуживания от компании JURA.

- i** Средство для очистки насадки для приготовления капучино от компании JURA можно приобрести в специализированных магазинах.

Условие: на дисплее отображается «Выберите напиток:».

- Р**
- ▶ Нажмите кнопку **Р**.
«Состояние обслуживания (1/6)»
 - ▶ Нажмите кнопку «Очистка системы приготовления молока».
«Ср-во для очистки блока капучино»
 - ▶ Залейте в емкость 250 мл свежей воды и добавьте один мерный колпачок (макс. 15 мл) средства для очистки насадки для приготовления капучино.
 - ▶ Опустите молочный шланг в емкость.
 - ▶ Поверните переключатель режимов, расположенный на насадке для приготовления капучино, в положение «Молочная пена»  или «Молоко» .
 - ▶ Поставьте вторую емкость под насадку для приготовления капучино.
 - ▶ Нажмите кнопку «Далее».
«Идет очистка блока капучино», из насадки для приготовления капучино вытекает вода.
«Вода для очистки блока капучино»
 - ▶ Тщательно промойте емкость, залейте в нее 250 мл свежей воды и опустите в нее молочный шланг.
 - ▶ Опорожните вторую емкость и снова поставьте ее под насадку для приготовления капучино.
 - ⚠ ▶ Нажмите кнопку обслуживания.
 - ▶ Нажмите кнопку «Далее».
«Идет очистка блока капучино», выполняется промывка шланга и насадки для приготовления капучино свежей водой.
- На дисплее появляется «Выберите напиток:».



Разборка и промывка насадки для приготовления капучино



- ▶ Потянув вниз, осторожно снимите насадку для приготовления капучино.
- ▶ Разберите насадку для приготовления капучино на отдельные детали.
- ▶ Тщательно промойте все детали насадки для приготовления капучино под струей проточной воды.
- ▶ Соберите насадку для приготовления капучино.

i Для оптимального функционирования насадки для приготовления капучино проследите за тем, чтобы все отдельные детали были правильно и прочно соединены друг с другом.

- ▶ Прочно установите насадку на соединительную деталь.

Замена фильтра

i Действие фильтра прекращается после того, как через него пройдет 50 литров воды. Кофе-машина IMPRESSA выдает запрос на замену фильтра.

i Действие фильтра прекращается через два месяца. Настройте продолжительность действия фильтра посредством диска с указателем дат на держателе фильтра в бункере для воды.

i Если сменный фильтр CLARIS Blue не активирован в режиме программирования, запрос на замену фильтра не выдается.

Условие: на дисплее отображается «Замените фильтр».

P ▶ Нажмите кнопку P.

«Состояние обслуживания (1/6)»

- ▶ Нажмите кнопку «Замена фильтра».

«Замена фильтра»

i Если Вы пока не хотите начинать замену фильтра, нажмите кнопку «**L**». Запрос «Замените фильтр» остается активированным.



- ▶ Нажмите кнопку «Далее».
- «Замените фильтр»
- ▶ Снимите бункер для воды и опорожните его.
- ▶ Откройте держатель фильтра и извлеките использованный сменный фильтр CLARIS Blue и насадку.
- ▶ Установите насадку сверху на **новый** сменный фильтр.
- ▶ Слегка надавив, вставьте новый сменный фильтр в бункер для воды.
- ▶ Закройте держатель фильтра. Вы услышите щелчок.
- ▶ Наполните бункер свежей холодной водой и установите его в кофе-машину.

- ▶ Поставьте емкость (мин. 500 мл) под насадку для приготовления капучино.
- ▶ Поверните переключатель режимов, расположенный на насадке для приготовления капучино, в положение «Пар» ☼.
- ▶ Нажмите кнопку «Далее».
- «Происходит промывка фильтра», из насадки для приготовления капучино вытекает вода.

- i** Процесс промывки фильтра можно прервать в любой момент; нажмите для этого любую кнопку. Нажмите поворотный переключатель Rotary Switch ⚙, чтобы продолжить процесс промывки фильтра.
- i** Вода может слегка изменить цвет. Это не опасно для здоровья и не ухудшает вкус напитков.

Промывка фильтра останавливается автоматически после того, как через фильтр пройдет примерно 500 мл жидкости. Кофе-машина нагревается. На дисплее появляется «Выберите напиток».

Очистка кофе-машины

После приготовления 200 порций напитков или после 80 циклов промывки кофе-машина IMPRESSA выдает запрос на очистку.

ВНИМАНИЕ

Использование неподходящего чистящего средства может нанести ущерб кофе-машине, а также привести к появлению осадка в воде.

- ▶ Используйте только оригинальные средства для обслуживания от компании JURA.

- i** Программа автоматической очистки длится около 20 минут.
- i** Не прерывайте программу автоматической очистки. В противном случае ухудшается качество очистки.
- i** Таблетки для очистки от компании JURA можно приобрести в специализированных магазинах.

Условие: на дисплее отображается «Очистка машины».

P

- ▶ Нажмите кнопку P.
«Состояние обслуживания (1/6)»
- ▶ Нажмите кнопку «Очистка».
«Очистка»

- i** Если Вы пока не хотите начинать очистку, нажмите кнопку «↑». Запрос «Очистка машины» остается активированным.

- ▶ Нажмите кнопку «Далее».
«Опорожните контейнер для кофе»
- ▶ Опорожните поддон для сбора остаточной воды и контейнер для кофейных отходов и установите их в кофе-машину.
«Нажмите поворотный переключатель Rotary Switch».
- ▶ Поставьте по одной емкости под дозатор кофе и под насадку для приготовления капучино.
- i** ▶ Нажмите поворотный переключатель Rotary Switch.
«Кофе-машина выполняет очистку», из дозатора кофе вытекает вода.
Процесс прерывается, «Добавьте таблетку для очистки».
- ▶ Откройте крышку воронки для молотого кофе.





- ▶ Бросьте в воронку одну таблетку для очистки от компании JURA.
- ▶ Закройте крышку воронки для молотого кофе.
«Нажмите поворотный переключатель Rotary Switch».
- ▶ Нажмите поворотный переключатель Rotary Switch.
«Кофе-машина выполняет очистку», из дозатора кофе и насадки для приготовления капучино порционно вытекает вода.
Процесс прерывается, «Опорожните контейнер для кофе».
- ▶ Опорожните поддон для сбора остаточной воды и контейнер для кофейных отходов и установите их в кофе-машину.
Процесс очистки завершен. Кофе-машина IMPRESSA переходит в состояние готовности к работе.

Удаление известковых отложений солей в кофе-машине

В процессе эксплуатации в кофе-машине IMPRESSA образуются известковые отложения солей, на удаление которых кофе-машина автоматически выдает запрос. Количество образующихся известковых отложений солей зависит от степени жесткости используемой воды.

⚠ ВНИМАНИЕ

При попадании на кожу или в глаза средство для удаления известковых отложений солей может вызывать раздражение.

- ▶ Избегайте попадания средства на кожу или в глаза.
- ▶ При попадании средства для удаления известковых отложений солей на кожу или в глаза промойте пораженный участок чистой водой. При попадании средства в глаза обратитесь к врачу.

ВНИМАНИЕ

Использование неподходящего средства для удаления известковых отложений солей может нанести ущерб кофе-машине, а также привести к появлению осадка в воде.

- ▶ Используйте только оригинальные средства для обслуживания от компании JURA.

ВНИМАНИЕ Прерывание процесса удаления известковых отложений солей может привести к повреждению кофе-машины.

- ▶ Подождите, пока процесс удаления известковых отложений солей не завершится.

ВНИМАНИЕ Средство для удаления известковых отложений солей при попадании на чувствительные поверхности кофе-машины (например, мраморные) может их повредить.

- ▶ Сразу же удаляйте брызги с кофе-машины.

i Программа автоматического удаления известковых отложений солей длится около 45 минут.

i Таблетки для удаления известковых отложений солей от компании JURA можно приобрести в специализированных магазинах.

i Если в кофе-машине установлен и активирован сменный фильтр CLARIS Blue, то запрос на удаление известковых отложений солей не выдается.

Условие: на дисплее отображается «Декальц. машины».

P ▶ Нажмите кнопку **P**.

«Состояние обслуживания (1/6)»

▶ Нажмите кнопку «Удаление накипи».

«Удаление накипи»

i Если Вы пока не хотите начинать удаление известковых отложений солей, нажмите кнопку «**L**». Запрос «Декальц. машины» остается активированным.

▶ Нажмите кнопку «Далее».

«Опорожните поддон»

▶ Опорожните поддон для сбора остаточной воды и контейнер для кофейных отходов и установите их в кофе-машину.

«Залейте ср-во для удаления накипи».

▶ Снимите бункер для воды и опорожните его.

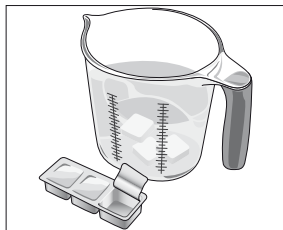

- ▶ Полностью растворите содержимое блистерной упаковки (3 таблетки для удаления известковых отложений солей от компании JURA) в емкости, содержащей 500 мл воды. Это может занять несколько минут.
- ▶ Залейте раствор в пустой бункер для воды и установите бункер в кофе-машину.

«Нажмите поворотный переключатель Rotary Switch»

- ▶ Снимите насадку для приготовления капучино.
 - ▶ Поставьте емкость (мин. 500 мл) под соединительную деталь насадки для приготовления капучино.
 - ▶ Нажмите поворотный переключатель Rotary Switch.
- «Кофе-машина удаляет накипь», из соединительной детали насадки для приготовления капучино порционно вытекает вода.

Процесс автоматически останавливается, «Опорожните поддон».

- ▶ Опорожните емкость, поставленную под соединительную деталь насадки для приготовления капучино.
- ▶ Опорожните поддон для сбора остаточной воды и контейнер для кофейных отходов и установите их в кофе-машину.

«Наполните бак для воды»

- ▶ Снимите бункер для воды и тщательно его промойте.
- ▶ Наполните бункер свежей холодной водой и установите его в кофе-машину.

«Нажмите поворотный переключатель Rotary Switch»

- ▶ Вновь установите насадку для приготовления капучино.
- ▶ Поставьте по одной емкости под насадку для приготовления капучино и под дозатор кофе.



- ▶ Нажмите поворотный переключатель Rotary Switch.
- «Кофе-машина удаляет накипь», из насадки для приготовления капучино и дозатора кофе вытекает вода.
- «Происходит нагрев кофе-машины», «Происходит промывка кофе-машины», из дозатора кофе вытекает вода.

Процесс автоматически останавливается, «Опорожните поддон».

- ▶ Опорожните поддон для сбора остаточной воды и контейнер для кофейных отходов и установите их в кофемашину.



Процесс удаления известковых отложений солей завершен. Кофе-машина IMPRESSA переходит в состояние готовности к работе.

- i** В случае непреднамеренного прерывания процесса удаления известковых отложений солей тщательно промойте бункер для воды.

Очистка контейнера для кофейных зерен

На стенках контейнера для кофейных зерен со временем образуется масляная пленка от кофейных зерен. Данная пленка может ухудшить качество приготовленного кофе. По этой причине время от времени проводите очистку контейнера для кофейных зерен.

Условие: на дисплее отображается «Заполните бункер кофе».

-  ▶ Выключите кофемашину при помощи кнопки «Вкл./Выкл.».
-  ▶ Выключите кофемашину при помощи сетевого выключателя.
- ▶ Откройте крышку контейнера для кофейных зерен и снимите крышку для сохранения аромата кофе.
- ▶ Протрите контейнер для кофейных зерен сухой мягкой тканью.
- ▶ Засыпьте кофейные зерна в контейнер для кофейных зерен и закройте крышку для сохранения аромата кофе, а также крышку самого контейнера.

Удаление известковых отложений солей со стенок бункера для воды

На стенках бункера для воды могут образоваться известковые отложения солей. Для обеспечения безупречной работы время от времени необходимо очищать бункер для воды от таких отложений.

- ▶ Снимите бункер для воды.
- ▶ Если Вы используете сменный фильтр CLARIS Blue, то извлеките его.
- ▶ Очистите бункер при помощи стандартного, щадящего средства для удаления известковых отложений солей согласно руководству по эксплуатации от соответствующего производителя.
- ▶ Тщательно промойте бункер для воды.
- ▶ Если Вы используете сменный фильтр CLARIS Blue, то снова установите его на место.
- ▶ Наполните бункер свежей холодной водой и установите его в кофе-машину.

6 Сообщения на дисплее

Сообщение	Причина/последствие	Предпринимаемые меры
«Наполните бак для воды»	Бункер для воды пустой. Любой процесс приготовления невозможен.	► Наполните бункер для воды (см. Глава 1 «Подготовка и запуск в эксплуатацию – Наполнение бункера для воды»).
«Опорожните контейнер для кофе»	Контейнер для кофейных отходов полный. Любой процесс приготовления невозможен.	► Опорожните контейнер для кофейных отходов и поддон для сбора остаточной воды (см. Глава 3 «Ежедневная эксплуатация – Ежедневное обслуживание»).
«Опорожните поддон»	Поддон для сбора остаточной воды полный. Любой процесс приготовления невозможен.	► Опорожните поддон для сбора остаточной воды. ► Очистите металлические контакты сзади на поддоне для сбора остаточной воды и вытрите их насухо.
«Отсутствует поддон»	Поддон для сбора остаточной воды установлен неверно или отсутствует. Любой процесс приготовления невозможен.	► Установите поддон для сбора остаточной воды.
«Нажмите поворотный переключатель Rotary Switch»	Требуется промывка кофемашины IMPRESSA или продолжение начатой программы обслуживания.	► Нажмите поворотный переключатель Rotary Switch, чтобы запустить процесс промывки или продолжить начатую программу обслуживания.
«Заполните бункер кофе»	Контейнер для кофейных зерен пустой. Любой процесс приготовления невозможен.	► Заполните контейнер для кофейных зерен (см. Глава 1 «Подготовка и запуск в эксплуатацию – Заполнение контейнера для кофейных зерен»).
«Промывка блока капучино»	Требуется промывка системы приготовления молока в кофемашине IMPRESSA.	► Для запуска процесса промывки системы приготовления молока нажмите поворотный переключатель Rotary Switch.
«Замените фильтр»	Срок действия сменного фильтра истек.	► Замените сменный фильтр CLARIS Blue (см. Глава 5 «Обслуживание – Замена фильтра»).

Сообщение	Причина/последствие	Предпринимаемые меры
«Очистка машины»	Требуется очистка кофемашины IMPRESSA.	► Выполните очистку (см. Глава 5 «Обслуживание – Очистка кофемашины»).
«Декальц. машины»	Требуется удаление известковых отложений солей в кофемашине IMPRESSA.	► Выполните удаление известковых отложений солей (см. Глава 5 «Обслуживание – Удаление известковых отложений солей в кофемашине»).
«Недостаточно молотого кофе»	Засыпано недостаточно молотого кофе, кофемашина IMPRESSA останавливает процесс приготовления.	► При следующем приготовлении засыпьте больше молотого кофе (см. Глава 2 «Приготовление – Молотый кофе»).

7 Устранение неисправностей

Проблема	Причина/последствие	Предпринимаемые меры
При приготовлении латте маккиато не получаются слои, типичные для данного напитка.	–	<ul style="list-style-type: none"> ▶ Поверните переключатель режимов, расположенный на насадке для приготовления капучино, вправо до упора – в положение «Молочная пена» . ▶ В режиме программирования установите значение продолжительности паузы мин. на 30 секунд (см. Глава 4 «Долговременные настройки в режиме программирования – Настройки приготовления напитка»).
Мало пены при вспенивании молока, или молоко разбрызгивается из насадки для приготовления капучино.	Загрязнена насадка для приготовления капучино.	<ul style="list-style-type: none"> ▶ Промойте и очистите насадку для приготовления капучино (см. Глава 5 «Обслуживание – Промывка насадки для приготовления капучино»). ▶ Убедитесь в том, что на насадку для приготовления капучино установлен воздухозаборник. ▶ Промойте воздухозаборник или замените его. В комплекте Welcome Pack есть запасной воздухозаборник.
В процессе приготовления кофе подается из дозатора каплями.	Кофе или молотый кофе имеет слишком высокую степень помола и засоряет систему. Возможно, один сменный фильтр был использован несколько раз или была неверно выполнена настройка жесткости воды в режиме программирования.	<ul style="list-style-type: none"> ▶ Настройте кофемолку на более крупный помол или используйте молотый кофе более крупного помола (см. Глава 1 «Подготовка и запуск в эксплуатацию – Регулировка кофемолки»). ▶ Выполните удаление известковых отложений солей (см. Глава 5 «Обслуживание – Удаление известковых отложений солей в кофе-машине»).

Проблема	Причина/последствие	Предпринимаемые меры
Невозможно настроить степень жесткости воды.	Активирован сменный фильтр CLARIS Blue.	▶ Дезактивируйте сменный фильтр в режиме программирования.
На дисплее не отображается «Заполните бункер кофе» несмотря на то, что контейнер для кофейных зерен пустой.	Загрязнен контрольный датчик наличия кофейных зерен.	▶ Очистите контейнер для кофейных зерен (см. Глава 5 «Обслуживание – Очистка контейнера для кофейных зерен»).
На дисплее постоянно отображается «Опорожните поддон».	Металлические контакты на поддоне для сбора остаточной воды загрязнены или влажные.	▶ Очистите металлические контакты сзади на поддоне для сбора остаточной воды и вытрите их насухо.
На дисплее отображается «Наполните бак для воды» несмотря на то, что бункер для воды полный.	Поплавок бункера для воды застрял.	▶ Удалите известковые отложения солей со стенок бункера для воды (см. Глава 5 «Обслуживание – Удаление известковых отложений солей со стенок бункера для воды»).
Подача воды или пара из насадки для приготовления капучино не выполняется или выполняется в малом количестве. Вода или пар подается очень тихо.	Соединительная деталь насадки для приготовления капучино может быть загрязнена остатками молока или частицами известковых отложений солей, которые откололись в процессе удаления известковых отложений солей.	<ul style="list-style-type: none"> ▶ Снимите насадку для приготовления капучино. ▶ Отвинтите черную соединительную деталь посредством шестигранного отверстия на мерной ложке для молотого кофе. ▶ Тщательно очистите соединительную деталь. ▶ Вручную привинтите соединительную деталь. ▶ Осторожно затяните ее не более чем на четверть оборота посредством шестигранного отверстия на мерной ложке.

Проблема	Причина/последствие	Предпринимаемые меры
Кофемолка сильно шумит.	В кофемолке есть посторонние предметы.	► Обратитесь в службу технической поддержки в Вашей стране (см. Глава 11 «Контакты с компанией JURA/правовая информация»).
На дисплее отображается «ERROR 2».	Если кофе-машина долгое время находилась в условиях пониженной температуры, в целях безопасности блокирована функция нагрева.	► Подождите до тех пор, пока кофе-машина не нагреется до комнатной температуры.
На дисплее отображаются другие сообщения «ERROR».	–	► Выключите кофе-машину IMPRESSA посредством сетевого выключателя. Обратитесь в службу технической поддержки в Вашей стране (см. Глава 11 «Контакты с компанией JURA/правовая информация»).

i Если Вы не можете устранить неисправности, обратитесь в службу технической поддержки в Вашей стране (см. Глава 11 «Контакты с компанией JURA/правовая информация»).

8 Транспортировка и утилизация в соответствии с экологическими требованиями

Транспортировка/ опорожнение системы



Чтобы защитить кофе-машину IMPRESSA от воздействия мороза при транспортировке, необходимо опорожнить систему.

Условие: на дисплее отображается «Выберите напиток:».

- ▶ Потянув вниз, осторожно снимите насадку для приготовления капучино.
- ▶ Поставьте емкость под соединительную деталь насадки для приготовления капучино.
- ▶ Нажмите кнопку «Порция молока».
«Происходит нагрев кофе-машины»
После того как завершится нагрев кофе-машины, на дисплее появляется «Выберите напиток:».
- ▶ Нажмите кнопку «Порция молока» еще раз.
«Порция молока», из соединительной детали выходит горячий пар.

▶ Снимите бункер для воды и опорожните его.

- ⊗ ▶ Поворачивайте поворотный переключатель Rotary Switch до тех пор, пока не отобразится «60 сек».
Пар будет выходить из соединительной детали до тех пор, пока система не опорожнится.

«Наполните бак для воды»

- ⏻ ▶ Нажмите кнопку «Вкл./Выкл.».
Кофе-машина IMPRESSA выключена.

Утилизация

Утилизируйте старое оборудование в соответствии с экологическими требованиями.



Старое оборудование содержит ценные материалы, пригодные для переработки и вторичного использования. По этой причине утилизируйте старое оборудование посредством соответствующих систем сбора отходов.

9 Технические данные

Напряжение	220–240 В ~, 50 Гц
Мощность	1450 Вт
Проверка надежности	Ⓢ
Потребление энергии «Экономия энергии» / «Активировать»	Около 5 ватт-часов
Потребление энергии «Экономия энергии» / «Деактив-ть»	Около 12 ватт-часов
Давление насоса	Статическое до 15 бар
Вместимость бункера для воды	2,1 л
Вместимость контейнера для кофейных зерен	250 г
Вместимость контейнера для кофейных отходов	Макс. 16 порций
Длина сетевого шнура	Около 1,1 м
Масса	10,9 кг
Размеры (Ш × В × Г)	28,5 × 34,2 × 43,3 см

10 Алфавитный указатель

А

Адреса 56

Б

Бункер для воды 4

В

Воронка

Воронка для молотого кофе 4

Выключение 23

Г

Горячая вода 21

Горячая линия 56

Горячее молоко 18

Д

Дисплей 5

Дисплей, сообщения 46

Дозатор кофе

Регулируемый по высоте и ширине
дозатор кофе 4

Долговременные настройки в режиме
программирования

Настройки обслуживания 27

Настройки приготовления напитка 25

Е

Единицы измерения количества воды 30

З

Заводская установка

Восстановление заводских настроек 31

И

Интернет 9

Интернет-страница 9

Использование по назначению 6

К

Капучино 17

Кнопка

Кнопка Р (программирование) 5

Кнопка «Вкл./Выкл.» 5

Контакты 56

Контейнер для кофейных зерен

Контейнер для кофейных зерен с
крышкой для сохранения аромата
кофе 4

Контейнер для кофейных отходов 4

Кофе 16

Кофе-машина

Выключение 23

Установка 9

Краткое руководство 9

Крышка

Контейнер для кофейных зерен 4

Л

Латте маккиато 17

М

Молоко, горячее 18

Молотый кофе 19

Молочная пена 18

Н

Насадка

Насадка для приготовления
капучино 4

Насадка для подачи горячей воды 4

О

Обслуживание 35

Ежедневное обслуживание 22

Описание символов 3

Опорожнение системы 51

Очистка системы приготовления молока

Очистка насадки для приготовления
капучино 36

П

Первый ввод кофе-машины в эксплуата-
цию 10

Поворотный переключатель

Rotary Switch 5

Поддон для сбора остаточной воды 4

Подставка для чашек 4

Приготовление 15, 17

Капучино 17

Кофе 16

Латте маккиато 17

Молоко 18

Молотый кофе 19

Эспрессо 16

Промывка системы приготовления молока
Промывка насадки для приготовления
капучино 36

Р

Растворимый кофе
Молотый кофе 19
Режим программирования
Восстановление заводских настроек 31
Единицы измерения количества
воды 30

С

Сетевой выключатель 4
Сетевой шнур 4
Служба технической поддержки 56
Сменный фильтр CLARIS Blue
Замена 38
Установка и активация 11
Сообщения на дисплее 46
Степень помола
Поворотный переключатель для
настройки степени помола 4

Т

Телефон 56

У

Установка
Установка кофе-машины 9

Ф

Фильтр
Замена 38
Установка и активация 11

Э

Эспрессо 16

Я

Язык 32

J

JURA
Интернет 9
Контакты 56

11 Контакты с компанией JURA/правовая информация

11 Контакты с компанией JURA/правовая информация

JURA Elektroapparate AG
Kaffeeweltstrasse 10
CH-4626 Niederbuchsiten
Тел. +41 (0)62 38 98 233

@ Контактные данные, действительные для Вашей страны, см. на интернет-странице www.jura.com.

- Директивы** Кофе-машина соответствует требованиям следующих директив:
- 2006/95/EG – Директива по низковольтному оборудованию;
 - 2004/108/EG – Директива по электромагнитной совместимости;
 - 2009/125/EG – Директива по энергопотреблению.

Технические изменения Права на технические изменения сохраняются. В данном руководстве по эксплуатации используются стилизованные рисунки, которые не соответствуют оригинальному цвету кофе-машины. Ваша кофе-машина IMPRESSA может отличаться теми или иными деталями.

Отзывы Ваше мнение важно для нас! Воспользуйтесь для этого контактной ссылкой на интернет-странице www.jura.com.

Авторское право Данное руководство по эксплуатации содержит информацию, защищенную авторским правом. Фотокопирование или перевод руководства на другой язык не разрешается без предварительного письменного разрешения компании JURA Elektroapparate AG.